

we//love<sup>®</sup>  
OUTDOOR TV

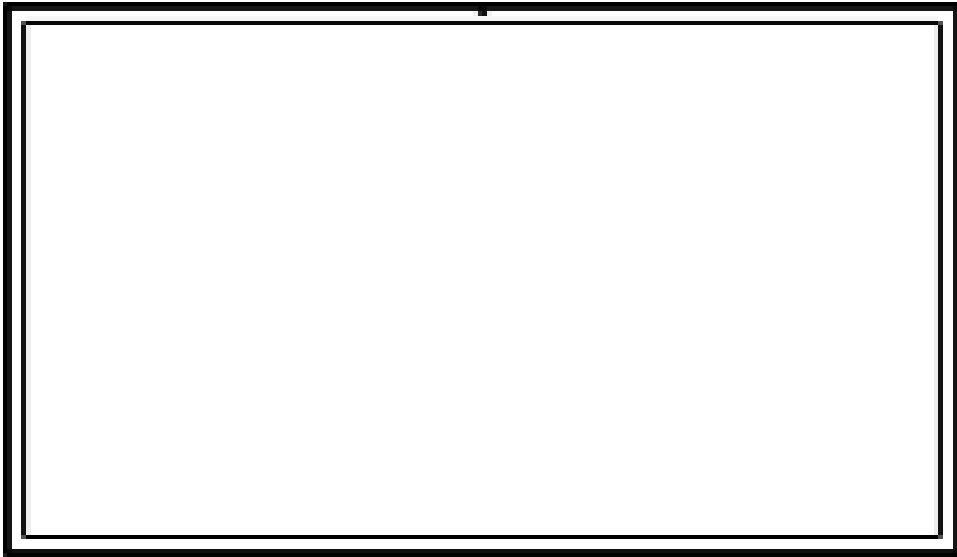

## Manuel utilisateur

WM-ODTV VIVALDI Series 2

(DBV-T / DVB-T2 / DVB-S2 / DVB-C  
Ultra Bright, Ultra HD & Smart TV)

Merci d'avoir choisi un téléviseur extérieur étanche WEMOOVE !  
Veuillez lire ce manuel avant toute utilisation et installation du produit.

Conservez ce manuel pour référence future.

Les informations contenues dans ce manuel peuvent être sujettes à modification sans aucun préavis.

Français



## Avertissements de sécurité

Afin de réduire les risques d'incendie, d'électrocution et de blessures, merci de tenir compte de ces mesures de précaution lors de l'installation, de l'utilisation et de l'entretien de votre téléviseur. La prise de courant doit être installée près de l'équipement et être facilement accessible. Le téléviseur doit être branché à une prise de courant principale protégée par un disjoncteur de fuite à la terre.



## Conseil d'entretien

Lorsque vous n'utilisez pas votre écran veillez à le protéger avec la housse fournie. Cela permettra de préserver son aspect d'origine plus longtemps contre les altérations dues au soleil, à la pluie, aux salissures,...

## Consignes de sécurité

Pour prévenir toute blessure, le téléviseur doit être correctement installé en veillant à bien respecter les instructions. L'alimentation doit être branchée à une prise murale reliée à la terre. Le non-respect des avertissements de sécurité peut annuler la garantie. Toutes les réparations ou travaux ayant un lien avec l'électricité doivent être effectués par un électricien qualifié.

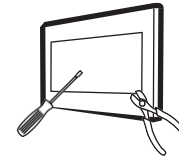

Ne pas ouvrir le téléviseur et ne pas tenter d'apporter des modifications au produit.

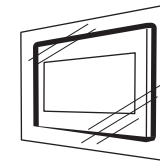

Ne pas couvrir la face avant du téléviseur par une plaque en verre supplémentaire ou tout autre matériau.

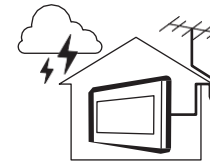

Assurez-vous que la connexion du téléviseur à une antenne extérieure est complètement isolée.

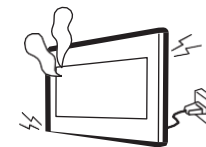

Si vous constatez que l'appareil ne fonctionne pas normalement (bruits ou odeurs inhabituels), débranchez-le immédiatement et contactez le service clients.

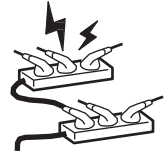

Évitez de brancher trop d'appareils sur une même prise électrique.

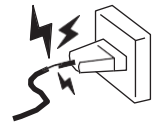

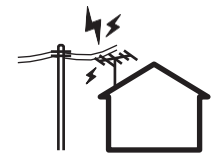

Assurez-vous que la prise et le câble d'alimentation ne sont pas endommagés avant de les brancher.



Assurez-vous que l'antenne extérieure est située à l'écart des lignes électriques à haute tension.



La prise secteur n'est pas étanche. Merci de la placer dans un endroit sec et bien ventilé.

 <p><b>Ce symbole indique la présence de haute tension à l'intérieur de ce produit. Il est dangereux de toucher les pièces situées à l'intérieur de ce produit.</b></p>	<p><b>ATTENTION</b></p> <p><b>RISQUE D'ÉLECTROCUTION - NE PAS OUVRI</b></p> <p><b>ATTENTION : POUR EVITER LES RISQUES D'ÉLECTROCUTION, NE PAS RETIRER LE COUVERCLE (NI LE PANNEAU ARRIERE). AUCUNE DES PIÈCES SITUÉES À L'INTÉRIEUR DU PRODUIT NE PEUT ÊTRE RÉPARÉE PAR L'UTILISATEUR. POUR TOUT DÉPANNAGE, ADRESSEZ-VOUS À UN TECHNICIEN QUALIFIÉ.</b></p>	 <p><b>Ce symbole indique qu'une documentation importante relative au fonctionnement et à l'entretien est fournie avec le produit.</b></p>
--	---	---

Afin de vous protéger contre les chocs électriques, ne mettez pas le câble d'alimentation, la fiche d'alimentation ou le produit dans l'eau ou dans tout autre liquide.

Ne placez pas l'appareil à proximité ou au-dessus d'un radiateur ou d'une bouche d'air chaud, ni dans un endroit exposé à la lumière directe du soleil. Ne laissez pas le câble d'alimentation entrer en contact avec des surfaces chaudes.

La télécommande de cet appareil fonctionne avec des piles. Dans un souci de préservation de l'environnement, la réglementation locale en vigueur peut prévoir des mesures spécifiques de mise au rebut des piles usagées. Veuillez contacter les autorités compétentes afin d'obtenir des informations sur la mise au rebut ou le recyclage des piles.

Évitez de surcharger les prises murales avec des rallonges et des adaptateurs, car cela peut entraîner un risque d'incendie ou de choc électrique.

Les cordons d'alimentation doivent être déroulés de sorte qu'aucun objet placé sur ou contre eux ne les chevauche ni les pince. Accordez une attention particulière aux cordons au niveau de l'extrémité des fiches, des prises murales et de la sortie de l'appareil. N'utilisez pas l'appareil avec une rallonge ou une prise endommagée ou s'il a été endommagé de quelque manière que ce soit.

En cas d'orage, d'absence ou de non utilisation de votre appareil pendant une longue période, débranchez-le de la prise murale, de même que de la prise antenne hertzienne, satellite ou câble. Ces précautions éviteront que l'appareil ne soit endommagé par la foudre ou par des surtensions. Avant de raccorder le cordon d'alimentation secteur à la prise secteur, vérifiez que la tension indiquée sur le téléviseur correspond bien à la tension délivrée par le réseau électrique local.

Si vous remarquez de la fumée ou une odeur de brûlé à proximité du produit, débranchez le câble d'alimentation et faites appel à du personnel qualifié pour entretien ou réparation. N'insérez jamais d'objets métalliques dans les parties ouvertes de cet appareil, vous pourriez vous électrocuter.

Afin d'éviter tout risque d'électrocution, ne mettez jamais les doigts à l'intérieur de l'appareil. Seul un technicien qualifié est habilité à ouvrir cet appareil.

Veillez à brancher correctement et complètement le cordon d'alimentation.

Lorsque vous débranchez le cordon d'alimentation d'une prise murale, tirez toujours sur la fiche du cordon d'alimentation. Ne le débranchez jamais en tirant sur le cordon d'alimentation. Ne touchez pas le cordon d'alimentation si vous avez les mains mouillées.

Si l'appareil ne fonctionne pas normalement, en particulier s'il émet des odeurs ou des sons anormaux, débranchez-le immédiatement et contactez un revendeur ou un centre de dépannage agréé.

Si vous prévoyez de ne pas utiliser le téléviseur ou de vous absenter pendant une période prolongée, veillez à retirer la fiche d'alimentation de la prise (en particulier si des enfants, des personnes âgées ou des personnes handicapées restent seuls au domicile). Veillez également à l'hiverner en apposant sa housse de protection afin de le préserver.

L'accumulation de poussière peut amener le cordon d'alimentation à produire des étincelles et de la chaleur ou l'isolation à se détériorer, entraînant un risque de fuite électrique, d'électrocution et d'incendie.

Si vous prévoyez d'installer le téléviseur dans des endroits exposés à la poussière, des températures faibles ou élevées, à une forte humidité, à des substances chimiques ou s'il fonctionnera 24/24 heures, comme dans un aéroport ou une gare ferroviaire, contactez un centre de service agréé pour obtenir des informations. Le non-respect de ce qui précède peut gravement endommager le téléviseur.

Ce produit est uniquement réservé à un usage intérieur ou extérieur et pour des températures extérieures comprises entre -20°C et +50°C. N'utilisez pas ce produit à d'autres fins que celles prévues. Ne pas utiliser cet appareil près de l'eau. Ne pas l'exposer à de la vapeur d'eau, de l'arrosage, ne pas placer un vase avec de l'eau au-dessus. Ne pas recouvrir les ouvertures prévues pour la ventilation. Installez ce téléviseur conformément aux instructions.

N'utilisez que des fiches et des prises murales correctement reliées à la terre. Une mise à la terre incorrecte peut entraîner des chocs électriques ou endommager l'appareil (appareils de classe I uniquement).

Pour éteindre complètement cet appareil, débranchez-le de la prise murale. Assurez-vous que la prise murale et la fiche d'alimentation sont facilement accessibles.

Ne laissez pas les enfants se suspendre à l'appareil. Rangez les accessoires (pile, etc.) dans un endroit hors de portée des enfants.

La surveillance étroite d'un adulte est nécessaire lors de l'utilisation du produit par des enfants ou à proximité des enfants. N'installez pas l'appareil dans un endroit instable, comme une étagère bancale, une surface inclinée ou dans un endroit exposé à des vibrations ; le cas échéant vérifiez que le téléviseur est bien fixé au mur.

Veillez à ne pas faire tomber le produit ni à lui donner des coups. Si le produit est endommagé, débranchez le cordon d'alimentation et contactez un centre de service.

Pour nettoyer l'appareil, retirez le cordon d'alimentation de la prise murale et nettoyez le produit à l'aide d'un chiffon doux et sec. N'utilisez aucune substance chimique, telle que la cire, le benzène, l'alcool, des solvants, des insecticides, des désodorisants, des lubrifiants ou des détergents.

Ces substances chimiques peuvent altérer l'aspect du téléviseur ou effacer les imprimés se trouvant sur celui-ci.

Ne jetez pas les piles au feu. Les piles ne doivent pas être court-circuitées, démontées ni subir de surchauffe.

Un risque d'explosion existe si vous remplacez les piles de la télécommande par des piles d'un autre type. Ne les remplacez que par des piles du même type.



**ATTENTION : POUR EVITER TOUT RISQUE D'INCENDIE, TENEZ TOUJOURS CE PRODUIT A DISTANCE DES BOUGIES OU AUTRES FLAMMES OUVERTES. NE PAS UTILISER DE SUBSTANCES COMBUSTIBLES OU INFLAMMABLES A PROXIMITE DU PRODUIT.**



**Avertissement : les écrans peuvent être endommagés par une pression directe lorsqu'ils sont incorrectement manipulés. Il est recommandé de soulever le téléviseur par les bords.**

## Utilisation et manipulation des piles :

- **ATTENTION** : risque d'explosion si les piles ne sont pas correctement insérées ou remplacées par un modèle non similaire ou compatible.
- N'exposez pas les piles à des chaleurs extrêmes en les plaçant au soleil, près d'un feu ou similaire.
- Différents types de piles, neuves et usagées ne doivent pas être mélangés.
- Les piles doivent être insérées dans le respect des polarités.
- Une pile usagée doit être retirée du produit.
- La batterie doit être mise au rebut de manière sûre. Toujours mettre l'appareil au rebut dans les points de collecte assignés pour préserver l'environnement (contactez votre fournisseur).
- Conservez les piles hors de portée des enfants et animaux. Seuls les adultes sont aptes à manipuler les piles.
- Ne jamais jeter les piles dans le feu ou les exposer à des sources de chaleur.
- Respectez les instructions de mise au rebut et d'utilisation des piles.

---

## A lire avant de mettre en marche le téléviseur pour la première fois

- Vérifier que le téléviseur soit bien relié au câble secteur et au bloc alimentation secteur. Assurez-vous que l'alimentation soit bien branchée sur le courant secteur. Assurez-vous que le voyant lumineux sur le bloc alimentation et sur le téléviseur sont allumés.
  - La télécommande livrée est résistante à l'eau, selon la norme IP66 (protection contre les jets d'eau – Veuillez à ne pas l'immerger dans l'eau sous peine de l'endommager !). La télécommande résistante à l'eau fonctionne avec des piles de type CR2032. Néanmoins il se peut que les piles pour les télécommandes ne soient pas incluses en raison des restrictions imposées par le transport aérien et maritime sur les batteries et les piles.
  - La prise secteur et les connectiques du téléviseur doivent obligatoirement être isolés de l'eau.
  - Afin de préserver l'aspect de votre téléviseur extérieur WEMOOVE nous vous conseillons lorsque celui-ci n'est pas utilisé de le protéger grâce à sa housse de protection fournie ; cela permettra de préserver votre écran notamment des intempéries et des salissures. Il gardera plus longtemps son éclat d'origine.
-

## Accessoires



Assurez-vous que tous les accessoires suivants figurent dans la boîte :

1. Jeu de vis x 1
2. Manuel utilisateur x 1
3. Télécommande étanche aux projections d'eau x 1
4. Accroche murale x 1
5. Certificat de garantie x1
6. House de protection extérieure x1

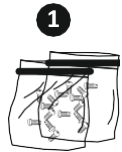

2



3



4

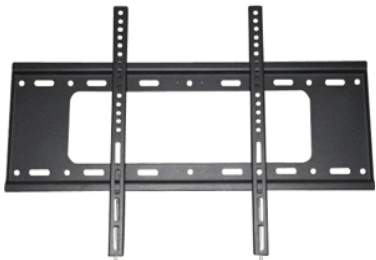

6



## Installation



### AVERTISSEMENT – A LIRE AVANT INSTALLATION

Veillez lire attentivement les instructions avant toute installation. Le support fourni ne convient qu'aux téléviseurs VIVALDI de 43 à 75 pouces.

Nous vous conseillons d'installer l'écran avec une 2ème personne en raison du poids de l'écran. Veillez à ce que la surface de montage soit suffisamment solide pour supporter le poids de l'écran.

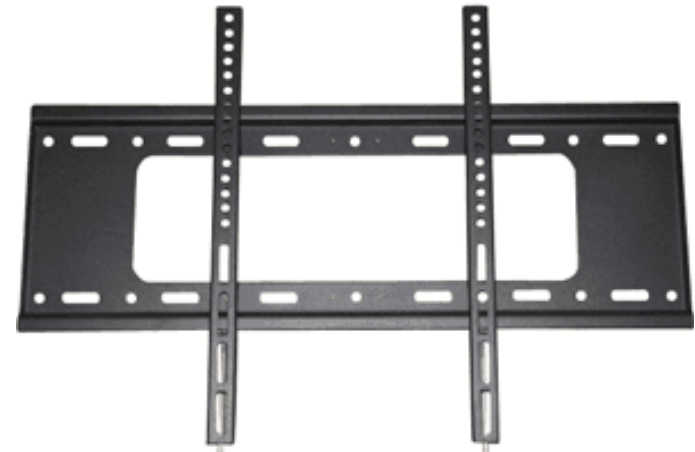

Compatible avec les écrans VIVALDI 43, 55, 65" et 75"



Poids supporté 80 Kg



VESA 600 x 400 mm

## GLOSSAIRE

Informations générales.....	Page 12
Accessoires .....	Page 13
Caractéristiques du TV.....	Page 14
Installation .....	Page 14-16
Vue d'ensemble .....	Page 17-18
Connexion TV .....	Page 19
Fonctions télécommande .....	Page 20-27
Guide système d'exploitation Android Smart TV.....	Page 28
Opération et configuration du système.....	Page 29
Sélection de la source d'entrée.....	Page 29
Menu image.....	Page 30-31
Menu son.....	Page 32-33
Menu minuterie .....	Page 34-35
Verrouillage du système.....	Page 35
Menu des réglages .....	Page 36
Menu des chaînes .....	Page 38-42
Guide des programmes .....	Page 38
Page d'accueil.....	Page 43
Applications.....	Page 43
Accueil .....	Page 44
Menu Multimedia .....	Page 45
Photo .....	Page 46
Musique.....	Page 47
Vidéo.....	Page 48-49
Paramétrage.....	Page 50-51
Commun.....	Page 52-53
À propos de la télévision .....	Page 55

## Informations générales

Pour éviter d'endommager le téléviseur, veuillez respecter les consignes de sécurité suivantes lors de l'installation et de l'utilisation de celui-ci.

Nettoyage du TV	Avant de nettoyer, débranchez le téléviseur. Utilisez uniquement un chiffon doux humide ou un produit de nettoyage spécial pour écrans.
Affichage LED	Une pression excessive sur l'écran peut endommager le téléviseur.
Chaleur / humidité	Le téléviseur ne doit pas être exposé à des températures élevées (radiateurs, feu ouvert). Le téléviseur ne doit pas être utilisé dans les zones à forte humidité.
Condensation	Si vous déplacez le téléviseur d'une zone fraîche vers une zone plus chaude, il doit être laissé pendant au moins une heure avant d'être branché. Un changement rapide de température peut entraîner la formation de condensation à l'intérieur même du téléviseur. Cela peut causer des dommages si le téléviseur est en cours d'utilisation.
Circulation de l'air	Pour éviter la surchauffe du téléviseur, les ouvertures de ventilation à l'arrière doivent toujours être dégagées.
Petits objets	Il est important de veiller à ce que aucun petit objet ou liquide n'entre dans le téléviseur. Ils peuvent causer des dommages ou même un incendie.
Liquides / Bougies	Ne placez rien contenant un liquide ainsi que des bougies sur le téléviseur.
Incidents	Veillez à éviter d'écraser les doigts ou d'autres objets lorsque vous tournez le téléviseur dans n'importe quelle direction.
Fourniture électrique	Utilisez le téléviseur uniquement avec le voltage indiqué dans les spécifications. Assurez-vous qu'il y ait un accès facile à la prise et que le téléviseur puisse toujours être déconnecté de l'alimentation électrique. Ne débranchez pas le téléviseur en tirant sur le câble d'alimentation. Toujours tenir la prise. Le câble d'alimentation ne doit pas être plié ou placé sur des arêtes tranchantes.
Déplacer le téléviseur	Lorsque vous déplacez le téléviseur, ne tenez que le boîtier.
Réparations / Accessoires	Les réparations et l'entretien doivent être effectués uniquement par du personnel autorisé et formé.
Piles	Conformément à la réglementation sur les piles, les piles doivent être jetées uniquement dans des conteneurs prévus à cet effet.



En cas de conditions météorologiques extrêmes (tempêtes, éclairs) et de longues périodes d'inactivité (vacances), débranchez le téléviseur de sa source d'alimentation.

Si le téléviseur n'est pas déconnecté électriquement du secteur, éteindre simplement la télévision ou la mettre en mode veille n'est pas la même chose que débrancher la télévision.

## IMPORTANT

Veillez lire attentivement ces instructions avant de procéder à l'installation ou à l'utilisation

**AVERTISSEMENT :** Ne jamais laisser des personnes (y compris les enfants) ayant des capacités physiques, sensorielles ou mentales réduites, ou un manque d'expérience et/ou de connaissances, utiliser des appareils électriques sans surveillance.

- Le téléviseur est destiné à une utilisation en extérieur ou similaire, mais peut également être utilisé dans les lieux publics.
- Pour des raisons de ventilation, laissez au moins 5 cm d'espace libre autour de la télévision.
- La ventilation ne doit pas être entravée en recouvrant ou en bloquant les ouvertures de ventilation par des objets tels que des journaux, des nappes, des rideaux, etc.
- La fiche du cordon d'alimentation doit être facilement accessible.
- Ne pas exposer la télévision à des éclaboussures ou des projections de liquides et ne pas placer d'objets remplis de liquides, tels que des vases, des tasses, etc., sur ou au-dessus de la télévision (par exemple, sur des étagères au-dessus de l'appareil).
- Ne placez pas de sources de chaleur telles que des radiateurs, fours, etc. près du téléviseur.
- Ne placez pas la télévision sur le sol et des surfaces inclinées
- Pour éviter tout risque d'étouffement, gardez les sacs en plastique hors de portée des bébés, des enfants et des animaux domestiques.
- Ne pas jeter les piles dans le feu ou avec des matériaux dangereux ou inflammables.
- **Attention :** Les batteries ne doivent pas être exposées à une chaleur excessive telle que la lumière du soleil, le feu ou autre.
- Si vous pensez que des piles ont pu être avalées ou placées à l'intérieur de n'importe quelle partie du corps, demandez une attention médicale immédiate.

## ATTENTION

Ne placez jamais un téléviseur dans des endroits instables ou inclinés. Un téléviseur peut tomber, causant des blessures graves ou la mort. De nombreuses blessures, en particulier chez les enfants, peuvent être évitées en prenant des précautions simples, telles que sensibiliser les enfants aux dangers de grimper sur les meubles pour atteindre le téléviseur.

## ATTENTION A LA FIXATION AU MUR

Montez votre téléviseur avec précaution et lisez toutes les instructions fournies avec votre support mural avant d'installer votre téléviseur

## ATTENTION

Ce téléviseur n'est pas une télévision encastrable, ne pas insérer la télévision dans le mur sans une ventilation adéquate

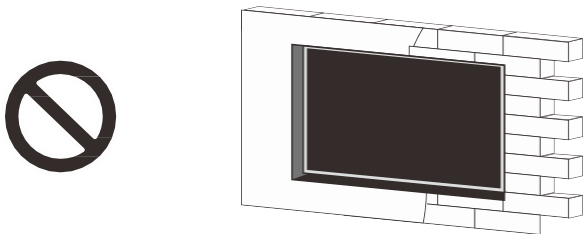

Les marques adoptées HDMI, HDMI High-Definition Multimedia Interface, HDMI trade dress et les logos HDMI sont des marques commerciales ou des marques déposées de HDMI licensing Administrator inc. aux États-Unis et dans d'autres pays.

**HDMI**<sup>®</sup>  
HIGH DEFINITION MULTIMEDIA INTERFACE

# Accessoires

Veillez vous assurer que les éléments suivants sont inclus avec votre téléviseur. Si des éléments sont manquants, veuillez nous contacter qu plus vite.



Cordon d'alimentation



Vis anti-ivol pour la trappe d'accès aux connectiques

Vis BM4X10mm

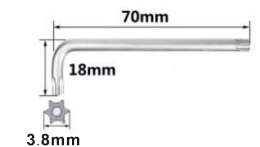

Diamètre de la clef : 3.8 mm

Clé allen anti-effraction de verrouillage de la trappe d'accès

# Caractéristiques de la télévision

Taille de l'écran	109 cm (43")
Type d'écran	LCD-LED
Résolution	<b>Ultra-HD / 4K</b> (3840*2160 pixels)
Voltage	AC 110-240V, 50/60Hz
Sortie audio	L/R, 5W x 2,8 ohm
Luminosité	Jusqu'à 2500 cd/m2
Ratio d'aspect	16:9
Dimensions	99,20 x 58 x 9 cm (LxHxP)
Température de fonctionnement	-25° ~ 60°C (-13° ~ 140°F)

Taille de l'écran	55"
Type d'écran	LCD-LED
Résolution	<b>Ultra-HD / 4K</b> (3840*2160 pixels)
Voltage	AC 110-240V, 50/60Hz
Sortie audio	L/R, 5W x 2,8 ohm
Luminosité	Jusqu'à 2700 cd/m2
Rapport d'aspect	16:9
Dimensions	126 x 73 x 9 cm (LxHxP)
Température de fonctionnement	-25° ~ 60°C (-13° ~ 140°F)

Taille de l'écran	165 cm (65")
Type d'écran	LCD-LED
Résolution	<b>Ultra-HD / 4K</b> (3840*2160 pixels)
Voltage	AC 110-240V, 50/60Hz
Sortie audio	L/R, 5W x 2,8 ohm
Luminosité	Jusqu'à 2700 cd/m2
Rapport d'aspect	16:9
Dimensions	148 x 58,50 x 9 cm (LxHxP)
Température de fonctionnement	-25° ~ 60°C (-13° ~ 140°F)

Taille de l'écran	190 cm (75")
Type d'écran	LCD-LED
Résolution	<b>Ultra-HD / 4K</b> (3840*2160 pixels)
Voltage	AC 110-240V, 50/60Hz
Sortie audio	L/R, 5W x 2,8 ohm
Luminosité	Jusqu'à 2700 cd/m2
Rapport d'aspect	16:9
Dimensions	170 x 98 x 9 cm (LxHxP)
Température de fonctionnement	-25° ~ 60°C (-13° ~ 140°F)

# Plan d'installation

## Dessin du modèle 109 cm (43")

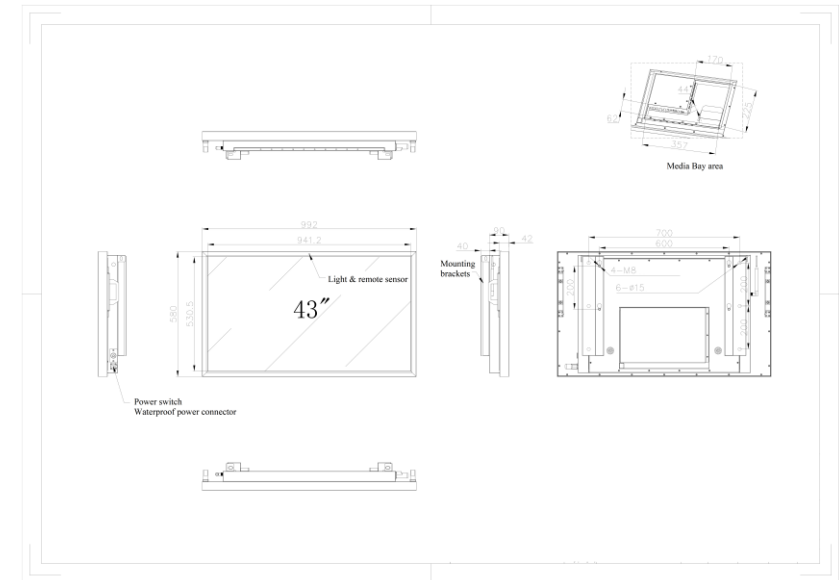

## Dessin du modèle 139 cm (55")

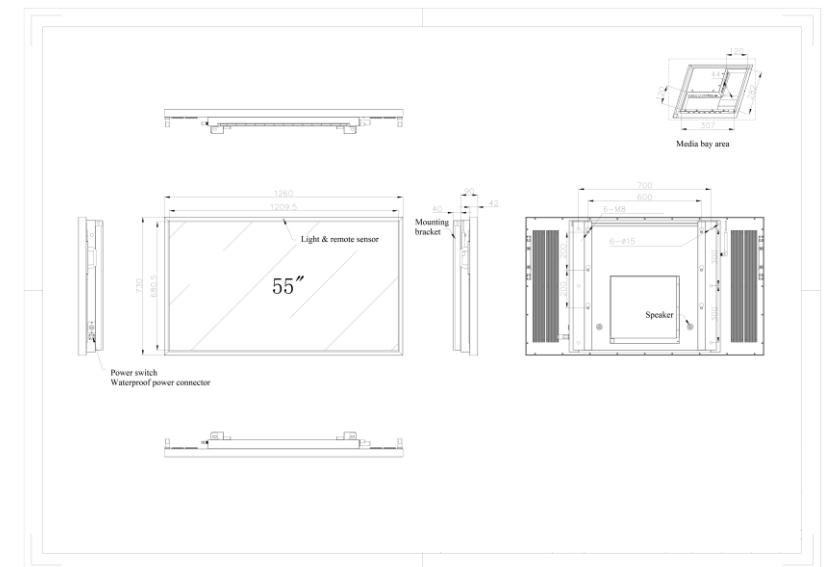

## Plan d'installation

### Dessin du modèle 165 cm (65")

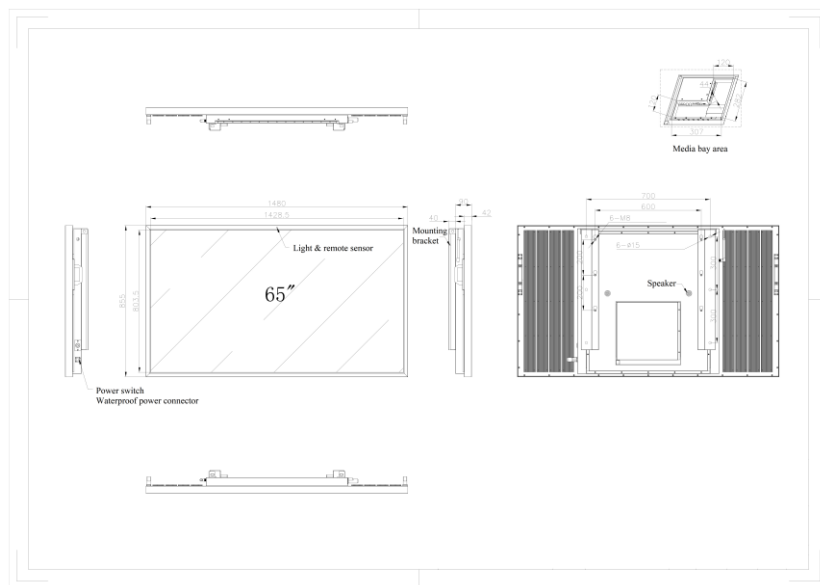

### Dessin du modèle 190 cm (75")

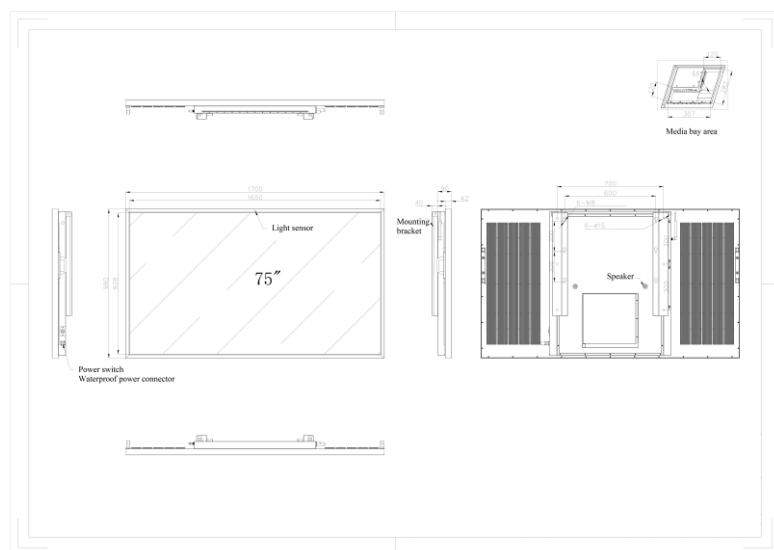

## Vue d'ensemble

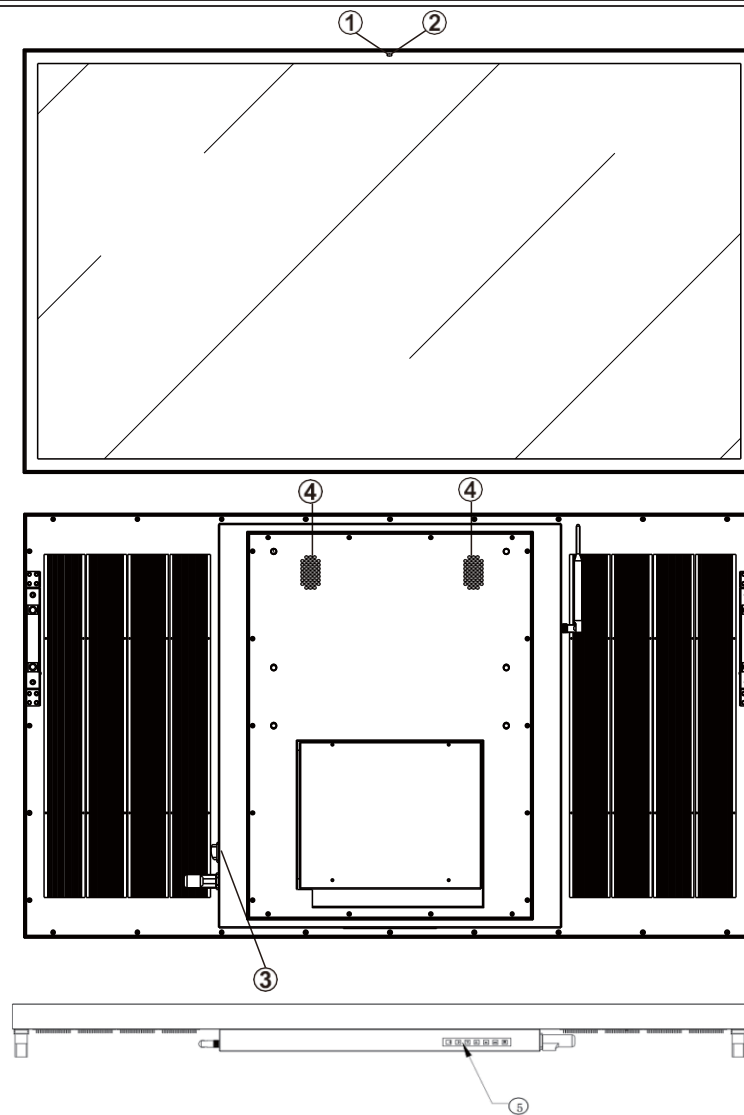

1. Capteur de réglage automatique de la luminosité
2. Capteur de télécommande
3. Indicateur de fonctionnement
  - Bleu : en mode de mise sous tension
  - Lorsque l'appareil est éteint : aucun voyant n'est allumé
4. Haut-parleurs stéréo
5. Panneau de contrôle (clavier)

## VUE D'ENSEMBLE

Note:

1. Lorsque vous appuyez brièvement sur le bouton d'alimentation, l'écran se met en veille, tandis que si vous maintenez le bouton d'alimentation enfoncé, l'écran va s'éteindre totalement et devra être redémarré.
2. Le bouton de volume sert parfois à sélectionner des opérations, et ce n'est que lors de l'affichage d'une vidéo que le volume peut être modifié (VOL- et VOL+).

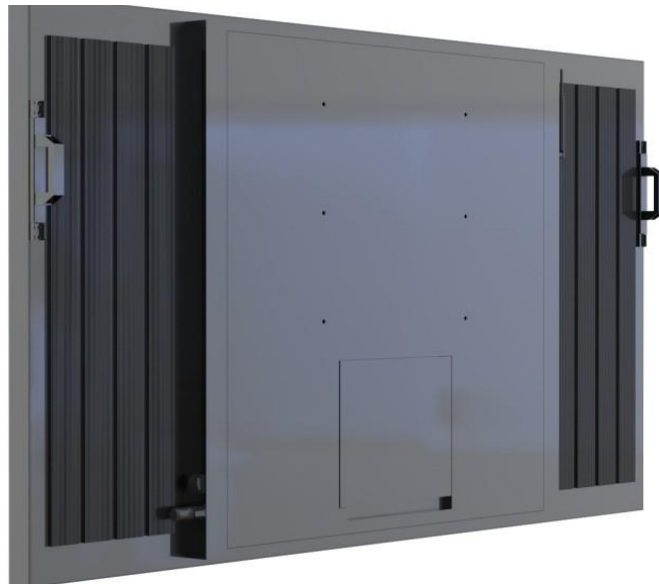



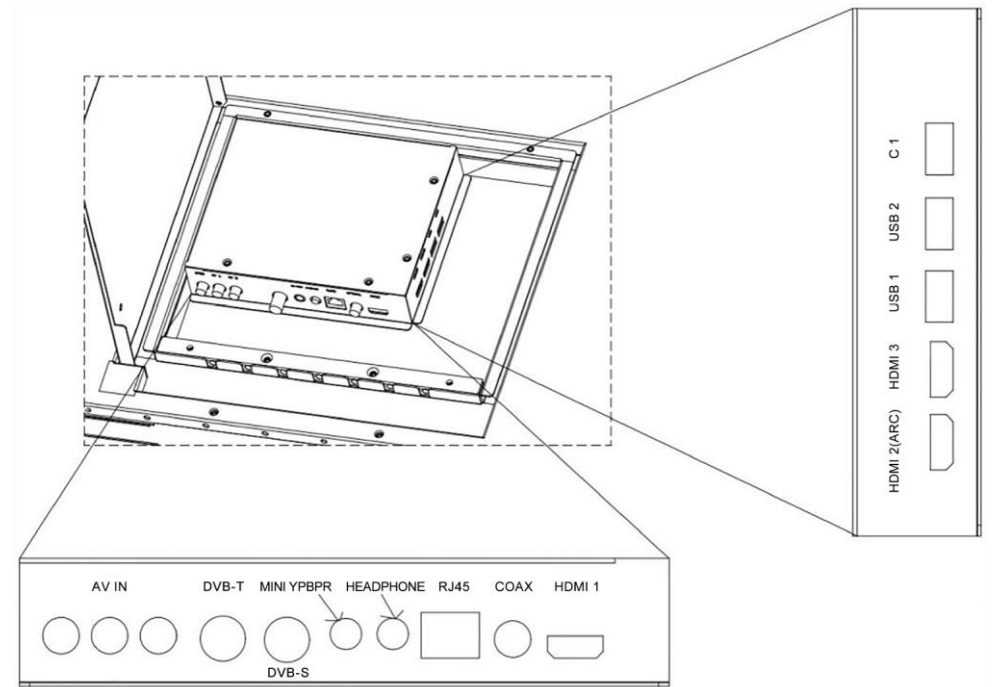





















## CONNEXIONS TV



Repérage des entrées et sorties à l'intérieur du compartiment multimedia étanche

# Fonctions et caractéristiques de la télécommande

## Tableau des touches

PHOTO	ICONE	Description	Reprogrammable
	◦	Lorsque la LED (rouge) clignote, la télécommande fonctionne et (après programmation) envoie des signaux.	N/A
		Appuyez sur POWER une fois pour allumer ou éteindre	OUI
		Appuyez une fois pour activer ou désactiver le son.	OUI
		Cette touche sert à allumer/éteindre d'autres appareils, par exemple un décodeur, une ampoule LED connectée	OUI
	SET	Utilisez SET pour toutes les séquences de programmation	NON
		Touches permettant de basculer sur le périphérique correspondant	NON
		-/- Recherche chaîne à 3 chiffres ou activation du guide électronique des programmes EPG	OUI
	MENU	Appuyez pour afficher le menu principal de votre appareil	OUI
		Navigation EN HAUT/ A GAUCHE/ A DROITE/ EN BAS du menu à l'écran	OUI
		Sélection du menu à l'écran	OUI
		Permet de basculer sur une chaîne ou une entrée TV	OUI
	SORTIE	Appuyez pour quitter le menu actuel	OUI
		Permettent d'exécuter la fonction correspondante à ce moment	OUI
		RETOUR RAPIDE	OUI
		Lecture USB ou PAUSE	OUI
		LECTURE/PAUSE	OUI
		AVANCE RAPIDE	OUI
		ENREGISTRER	OUI
		Réglage de la minuterie de mise en veille sur un appareil sélectionné	OUI
		ARRÊT	OUI
		Appuyez pour afficher les informations ou la liste des enregistrements	OUI
	VOL+/-	Appuyez pour augmenter ou diminuer le volume	OUI
	Chiffres	Utilisez le clavier (1~9 et 0) pour sélectionner directement les chaînes que vous souhaitez	OUI
	CH+/-	Permet de sélectionner la chaîne précédente ou suivante	OUI
		Retour en arrière ou recherche précédente	OUI
		Passer en avant ou recherche suivante	OUI
		Sous-titres ou mode d'affichage (quand disponible)	OUI
	ACCUEIL	Page d'accueil	OUI
		Appuyez pour afficher les sous-titres codés	OUI
		MODE Audio Vidéo	OUI
AUDIO	Appuyez pour accéder aux préréglages audio	OUI	
RETOUR	 Appuyez pour revenir à la page précédente dans le menu	OUI	

## Activation de la télécommande

Afin de pouvoir utiliser la télécommande, une pile CR2032 doit être insérée dans le compartiment prévu à cet effet. Placez la télécommande face vers le bas sur une surface plane horizontale et utilisez une pièce de monnaie pour ouvrir le couvercle du compartiment à piles en le tournant dans le sens inverse des aiguilles d'une montre. Mettez le couvercle de la batterie et la pièce de monnaie de côté. Essayez d'éviter de toucher le joint torique noir car il garantit l'étanchéité. Insérez la pile neuve avec le côté positif (+) vers le haut. Remplacez le couvercle de la batterie et verrouillez-le en place à l'aide de la pièce de monnaie.

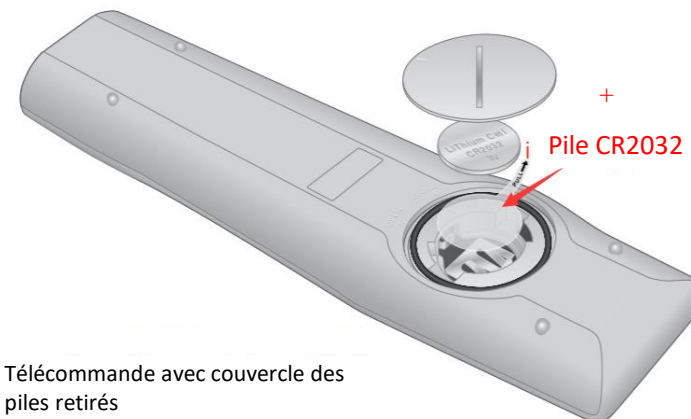





Télécommande avec couvercle des piles retirés

## TABLEAU DES PÉRIPHÉRIQUES

**NOTE: Veuillez vous référer au tableau ci-dessous lorsque vous suivez les instructions dans "Configuration de vos périphériques"**

Après la programmation, la télécommande universelle avec apprentissage pourra contrôler les types d'appareils suivants:

TOUCHE APPAREIL	CONTROLES CES APPAREILS
	Téléviseurs, Rétroprojecteurs, Vidéoprojecteurs, Moniteurs et autres appareils pilotables avec une télécommande infrarouge
	Décodeurs Satellite pilotable avec une télécommande infrarouge
	DVD, enregistreur DVD, DVD-DVR, TV, AUX et autres appareils pilotables avec une télécommande infrarouge
	Décodeur ou box câble, TV, AUX et autres appareils pilotables avec une télécommande infrarouge









## CONFIGURATION DE VOS PÉRIPHÉRIQUES

### Entrée du code infrarouge de la marque de votre périphérique

Mémo de vos codes infrarouges

TV	DVD	SAT	CÂBLE

Pour contrôler des appareils autres que les marques par existantes, suivez les étapes suivantes ; sinon, passez cette section :

- Appuyez et maintenez enfoncé le bouton de l'appareil  ou  ou  ou  que vous souhaitez contrôler pendant environ 15 secondes jusqu'à ce que le voyant rouge de l'appareil reste allumé.
- Utilisez les codes du fabricant pour identifier le type d'appareil et le nom de la marque, par exemple TV 379
- Entrez le code à trois chiffres 3-7-9 pour votre appareil en utilisant les boutons numérotés de 0 à 9.
- À chaque saisie d'un chiffre, la lumière rouge clignotera une fois puis restera allumée.
- Si le code à trois chiffres est correct, le voyant rouge clignotera deux fois puis s'éteindra. Si le code à trois chiffres est incorrect, la lumière rouge restera allumée en attendant de nouveaux codes à trois chiffres.
- Vous pouvez appuyer sur  ou  ou  ou  ou  pour SORTIR.

#### Remarques :

Si aucun code n'est entré pendant plus de 15 secondes, la LED s'éteindra et quittera automatiquement le mode d'entrée du code.











Si le code à trois chiffres est correct, le voyant LED clignote deux fois puis s'éteint.

Si le code à trois chiffres est invalide, la LED restera allumée et attendra la saisie d'un nouveau code.

















De plus, entrer un code à trois chiffres supprimera/effacera les boutons programmés pour ce périphérique.



## RECHERCHE DE VOTRE CODE

### Recherche automatique des codes

- Allumez l'appareil choisi (TV, récepteur satellite, enregistreur/lecteur DVD/ décodeur câble) pour lequel vous souhaitez trouver le code, en appuyant sur la touche correspondante **ON**. Lorsque le code correct a été trouvé, l'appareil s'éteindra.
- Appuyez et maintenez enfoncé le bouton  ou  ou  ou  pendant environ 15 secondes jusqu'à ce que le voyant rouge reste allumé, puis relâchez le bouton.
- Appuyez une fois sur le bouton  et relâchez-le, cela lancera le mode de recherche automatique.
- Lorsque l'appareil s'éteint. Appuyez immédiatement sur le bouton **OK** ou sur le bouton de l'appareil ( ou  ou  ou  ou ) qui a été initialement sélectionné, pour enregistrer le code dans la télécommande. Lorsque la lumière rouge s'éteint, tous les codes ont été essayés et le mode de recherche automatique a été quitté. Un cycle de recherche de codes prendra environ 15 à 20 minutes.
- Pour sortir du mode de recherche automatique avant que tous les codes aient été essayés, appuyez sur le bouton de l'appareil sélectionné initialement et relâchez-le.
- Pour connaître le code à trois chiffres qui a été configuré pour contrôler l'appareil, voir Vérification/ Rappel du code de l'appareil.

### Recherche de codes manuelle

- Allumez l'appareil choisi (TV, récepteur satellite, enregistreur/lecteur DVD/câble) pour lequel vous souhaitez trouver le code. Lorsque le code correct a été trouvé, l'appareil s'éteindra.
- Appuyez et maintenez enfoncé le bouton  ou  ou  ou  pendant environ 15 secondes jusqu'à ce que le voyant rouge reste allumé, puis relâchez le bouton.
- Appuyez une fois sur CH+ () ou CH- () et relâchez. Chaque fois que CH+ () ou CH- () est pressé, un code est transmis. Pour effectuer une recherche rapide, appuyez et maintenez enfoncé le bouton CH+ () ou CH- (). Lorsque l'appareil s'éteint, relâchez le bouton CH+ () ou CH- () .
- Appuyez et relâchez le bouton **OK** ou le bouton de l'appareil ( ou  ou  ou  ou ) qui a été initialement sélectionné pour enregistrer le code dans la télécommande
- Pour connaître le code à trois chiffres qui a été configuré pour contrôler l'appareil, voir Vérification/ Rappel du code de l'appareil.

Remarque: Vous pouvez également maintenir CH+ () ou CH- () pour une recherche rapide jusqu'à ce que l'appareil s'éteigne.

## Vérification / Rappel du code

Pour savoir quel code à trois chiffres contrôle n'importe quel appareil :

- Appuyez et relâchez le bouton de l'appareil : ( **TV** ou **SAT** ou **DVD** ou **CÂBLE** ) pour lequel vous souhaitez trouver le code.
- Appuyez à nouveau sur le même bouton de l'appareil, en même temps que le bouton OK ( **OK** ) et relâchez les deux boutons.
- Le voyant rouge clignotera.
- Comptez le nombre de clignotements pour chaque chiffre dans le code à trois chiffres.
- Le feu rouge restera éteint pendant un court laps de temps entre les numéros.
- Lorsque les trois chiffres ont été affichés, le voyant rouge restera éteint.

Un clignotement = 1	Deux clignotements = 2	Trois clignotements = 3
Quatre clignotements = 4	Cinq clignotements = 5	Six clignotements = 6
Sept clignotements = 7	Huit clignotements = 8	Neuf clignotements = 9
Dix clignotements = 0		

Par exemple:

Appuyez et relâchez le bouton SAT ( **SAT** ).

Appuyez sur les boutons SAT ( **SAT** ) et OK ( **OK** ) et relâchez-les.

La télécommande afficherait alors deux clignotements (2), une pause, huit clignotements (8), une pause, et un clignotement (1), pour confirmer le code à trois chiffres 281.

Notez le code à 3 chiffres de l'appareil dans les cases de code appropriées.

TV 1		DVD 1		SAT 1		Câble 1	
TV 2		DVD 2		SAT 2		Câble 2	
TV 3		DVD 3		SAT 3		Câble 3	

## Entrée d'un code pour le récepteur satellite Sky™

Voir la saisie d'un code de marque. Appuyez et maintenez enfoncé le bouton de l'appareil satellite SAT ( **SAT** ) jusqu'à ce que la lumière rouge reste allumée, puis relâchez le bouton de l'appareil. Entrez le code à 3 chiffres. 192, 288 à 294 inclus.

Testez la fonctionnalité du contrôle du récepteur satellite Sky™

La télécommande universelle avec apprentissage comprend une fonction d'apprentissage qui vous permet d'ajouter des fonctions uniques à vos appareils de divertissement à domicile. Cependant, il y a quelques considérations à prendre en compte.

**NOTE:** Veillez à avoir vos télécommandes d'origine à portée de main avant de programmer l'apprentissage. Assurez-vous d'appuyer sur chaque touche d'apprentissage dans les 5 secondes suivant l'entrée précédente. Sinon, la télécommande universelle avec apprentissage quitte le mode d'apprentissage.

## Programmation manuelle et suppression de programme

Les niveaux élevés de lumière ambiante tels que la lumière naturelle du soleil ou les lampes fluorescentes à économie d'énergie doivent être évités lors de la programmation manuelle de la télécommande. Toute touche autre que les touches du dispositif : ( **TV** ou **SAT** ou **DVD** ou **CÂBLE** ) TV, SAT et DVD et le bouton SET ( **SET** ) peut être programmée annuellement.

## Programmation manuelle d'une touche

- Placez la télécommande d'origine et la télécommande d'apprentissage à environ 10 mm l'une de l'autre, face à face comme imagé sur la photo ci-dessous.
- Appuyez sur le bouton de l'appareil requis ( **TV** ou **SAT** ou **DVD** ou **CÂBLE** ) selon le cas.
- Appuyez et maintenez le bouton SET ( **SET** ) environ 15 secondes sur la télécommande d'apprentissage jusqu'à ce que la lumière rouge s'allume et reste allumée, puis relâchez le bouton. La télécommande est maintenant en mode apprentissage. Si la lumière rouge ne s'allume pas, retournez à l'étape 2 et réessayez.
- Sur la télécommande d'apprentissage, appuyez sur le bouton à programmer, puis relâchez-le. Le voyant rouge clignotera rapidement.
- Sur la télécommande d'origine, appuyez et maintenez enfoncé le bouton à télécharger. Lorsque la lumière rouge de la télécommande d'apprentissage clignote trois fois puis reste allumée, le code a été téléchargé. Si la lumière rouge ne clignote pas, répétez les étapes 4 et 5.

**Remarque:** Si l'étape 5 n'est pas terminée dans les 15 secondes, la télécommande d'apprentissage sortira du mode d'apprentissage et la lumière cessera de clignoter.

6. Répétez les étapes 4 et 5 pour programmer les autres touches.

7. Une fois que les touches requises ont été programmées, appuyez à nouveau sur le bouton SET ( **SET** ) de la télécommande pour sortir du mode d'apprentissage.

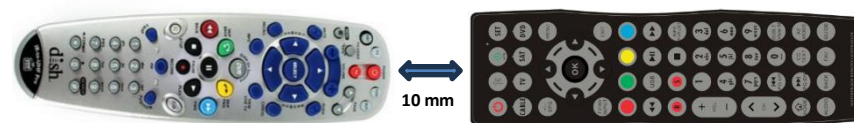

La distance entre la télécommande d'apprentissage et la télécommande d'origine doit être de 10 mm

## CODE D'APPRENTISSAGE COMPLET

TV	DVD	SAT	CÂBLE
389	272	296	297

## COPIEZ UNE ÉTAPE VERS UNE AUTRE TÉLÉCOMMANDE D'APPRENTISSAGE

1. Configurer la télécommande enregistrée (principale), appuyez sur la touche de l'appareil requis selon le cas : ( **TV** ou **SAT** ou **DVD** ou **CABLE** ). Par exemple, bouton TV
2. Appuyez et maintenez enfoncé la touche SET ( **SET** ), ainsi que la touche flèche vers le haut ( **▲** ), puis relâchez. La lumière rouge restera allumée. La télécommande principale transmet les codes.
3. Configurez la télécommande d'apprentissage en appuyant sur la même touche de l'appareil que la télécommande principale, puis relâchez-le.

Appuyez sur la touche SET ( **SET** ) en maintenant enfoncé, ainsi que sur la touche flèche vers le bas ( **▼** ) et relâchez, la lumière rouge reste allumée. La télécommande d'apprentissage reçoit les codes de la télécommande principale.

1. Placez la télécommande PRINCIPALE et la télécommande d'apprentissage à environ 10 mm l'une de l'autre, face à face. Après l'établissement d'une connexion entre les deux télécommandes, la lumière rouge clignotera et enverra des signaux. Pendant cette période, ne bougez pas la télécommande.

Remarque : Entrer un code à trois chiffres supprimera/effacera les touches programmées pour ce dispositif.

1ère télécommande enregistrée/ Principale ↔ 2ème télécommande devant enregistrer / copier



1ère télécommande: Appuyez sur SET ( **SET** )+ Haut ( **▲** ) puis apprenez : appuyez sur SET ( **SET** )+ Bas ( **▼** )

Suppression de tous les programmes des touches pour un appareil

1. Appuyez et relâchez la touche de l'appareil approprié ( **TV** ou **SAT** ou **DVD** ou **CABLE** ) pour sélectionner les programmes de l'appareil à supprimer.
2. Appuyez et maintenez la touche SET ( **SET** ), ainsi que la touche du dispositif choisi jusqu'à ce que la lumière rouge clignote deux fois. Toutes les touches programmées pour l'appareil choisi ont maintenant été effacées de leur programmation.

**La suppression de programmations à partir des touches ne supprime aucun code de marque à trois chiffres.**

## DÉPANNAGE

Problème	Solution
Le voyant rouge clignote cinq fois après avoir appuyé sur un bouton.	Remplacez la pile par une nouvelle pile de type CR2032.
La lumière rouge ne clignote pas lorsque n'importe quel bouton est pressé.	Remplacez la pile par une nouvelle pile de type CR2032.
Le voyant rouge ne clignote pas lorsqu'un bouton 'programmé' est enfoncé.	Le bouton n'a pas été programmé ou n'a pas été programmé correctement. Programmez le bouton.
La lumière rouge reste allumée et tous les boutons ne fonctionnent pas.	Retirez la batterie, puis remettez-la pour réinitialiser
La télécommande ne fonctionne pas correctement avec un appareil ou certaines commandes ne fonctionnent pas.	Essayez tous les codes répertoriés pour l'appareil comme indiqué dans les fichiers PDF de codes de contrôle ou programmez les boutons à partir de la télécommande de l'appareil lui-même.
Pendant l'apprentissage, le voyant rouge ne clignote pas trois fois ou ne reste pas allumé pendant longtemps après avoir appuyé sur un bouton à apprendre.	La mémoire est pleine ou une mauvaise capture s'est produite. Pour un apprentissage optimal, évitez les niveaux élevés de lumière ambiante tels que la lumière du soleil naturelle ou les ampoules à économie d'énergie. lumières fluorescentes. Essayez d'ajuster la position des télécommandes avant de recommencer la procédure.

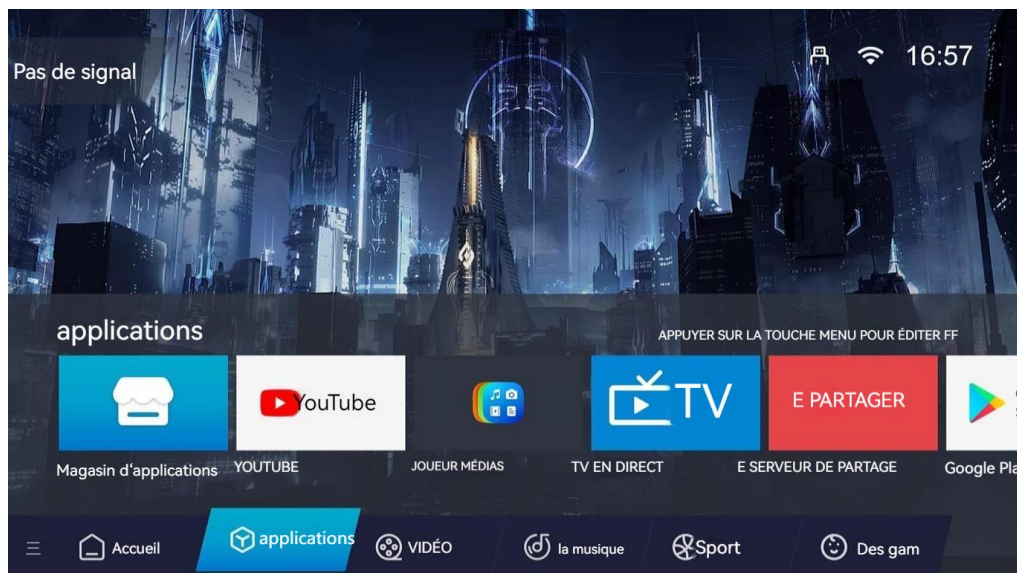

Android Smart TV 11.0 (AOSP)

## 5. Opération de la télévision et configuration du système

### 5.7 Sélectionner le menu « source »

Appuyez sur la touche SOURCE pour afficher la liste des différentes sources ; Appuyez sur les touches ▲/▼ pour sélectionner la source d'entrée que vous souhaitez regarder ; Appuyez sur la touche OK pour entrer dans la source souhaitée.

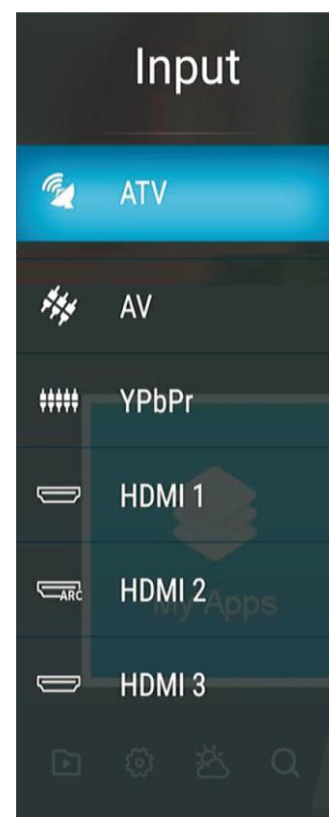

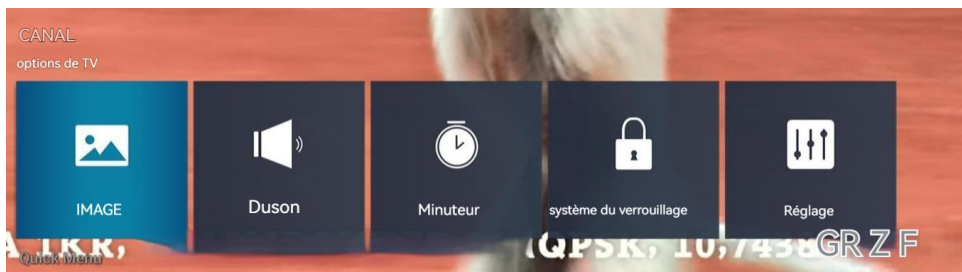

Appuyez sur le bouton **INFO** de la télécommande pour afficher les informations du programme.

1. Numéro de programme actuel.
2. Le mode NICAM du programme en cours.
3. Le système audio de la chaîne actuelle peut être modifié sur le menu de **recherche manuelle analogique**.



## 1. Menu Image

L'image est uniquement présente à titre de référence.

Appuyez sur le bouton MENU TV pour afficher le menu principal.

Appuyez sur les boutons ▲/▼ pour sélectionner Image dans le menu principal, puis appuyez sur le bouton ENTER pour entrer.

1. Appuyez sur le bouton ▲/▼ pour sélectionner l'option que vous souhaitez ajuster dans le menu Image, puis appuyez sur le bouton ENTER ou le bouton ► pour entrer.
2. Appuyez sur le bouton ◀/▶ pour ajuster ou appuyez sur le bouton ▲/▼ pour sélectionner. Et appuyez sur le bouton ENTER pour sélectionner le sous-menu.

30

3. Après avoir terminé vos réglages, appuyez sur le bouton **MENU** pour enregistrer et revenir au menu précédent, puis appuyez sur le bouton **EXIT** pour quitter l'ensemble du menu.



### 5.1.1. Mode Image

Appuyez sur le bouton ▲/▼ pour sélectionner le mode image, puis appuyez sur le bouton OK pour entrer. Appuyez sur le bouton ◀/▶ pour sélectionner. Mode d'image disponible : Utilisateur, Standard, Dynamique Doux. Vous ne pouvez changer la valeur de luminosité, contraste, netteté, couleur que lorsque l'image est en mode Utilisateur. CONSEILS : Vous pouvez appuyer encore et encore sur le bouton ◀/▶ de la télécommande pour changer directement le mode d'image.



### 5.1.2. Balance

Appuyez sur le bouton ▲/▼ pour sélectionner le rétroéclairage, appuyez sur le bouton ◀/▶ pour ajuster. Ensuite, appuyez sur le bouton MENU pour revenir directement au menu précédent.

### 5.1.3. Température de couleur

Appuyez sur le bouton ▲/▼ pour sélectionner la température de couleur, puis appuyez sur le bouton OK pour entrer. Utilisez le bouton ◀/▶ pour sélectionner Standard, Froid, Chaud.

31

## 5.1.4 Transparent

Appuyez sur les touches ▲/▼ pour sélectionner Transparent, puis appuyez sur le bouton OK pour entrer et appuyez sur les touches ◀/▶ pour ajuster. Ensuite, appuyez sur le bouton MENU pour revenir directement au menu précédent.

## 5.1.5 DNR (réducteur de bruit numérique)

Appuyez sur les boutons ▲/▼ pour sélectionner DNR, puis appuyez sur le bouton OK pour entrer et les boutons ◀/▶ pour sélectionner Désactivé, Faible, Moyen, Élevé.

## 5.1.6 Format d'image

Appuyez sur les touches ▲/▼ pour sélectionner le format d'image, puis appuyez sur le bouton OK pour entrer et appuyez sur Utilisez les boutons ◀/▶ pour ajuster. Ensuite, appuyez sur le bouton MENU pour revenir directement au menu précédent.

## 5.2 Menu Son

L'image est uniquement présente à titre d'exemple. Appuyez sur le bouton MENU pour afficher le menu principal. Appuyez sur les touches ▲/▼ pour sélectionner le son dans le menu principal, puis appuyez sur le bouton OK ou le bouton ▶ pour entrer.

- 1.Appuyez sur les touches ▲/▼ pour sélectionner l'option que vous souhaitez ajuster dans le menu Son, puis appuyez sur le bouton OK pour entrer.
  - 2.Appuyez sur les touches ◀/▶ pour régler ou appuyez sur ▲/▼ pour sélectionner, puis appuyez sur le bouton OK pour sélectionner le sous-menu.
- Après avoir terminé votre ajustement, appuyez sur le bouton MENU pour enregistrer et revenir au menu précédent, ou appuyez sur le bouton EXIT pour quitter tout le menu.

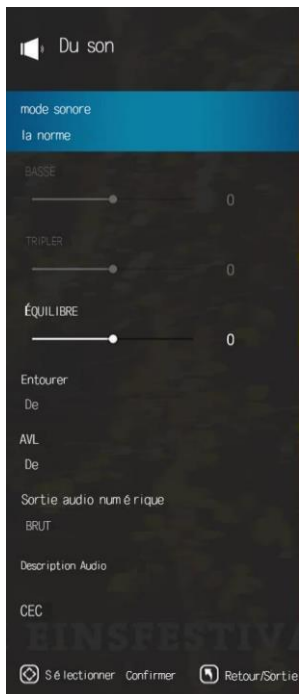

## 5.2.1 Mode sonore

Appuyez sur les touches ▲/▼ pour sélectionner le mode sonore, puis appuyez sur le bouton OK pour entrer. Ensuite, appuyez sur le bouton ◀/▶ pour sélectionner. Mode sonore disponible : Utilisateur, Standard, Musique, cinéma. Vous pouvez modifier la valeur des basses et des aigus, l'équilibre et l'égaliseur, lorsque le son est en mode Utilisateur.

CONSEILS : Vous pouvez appuyer sur le bouton S-MODE de la télécommande pour changer directement le mode sonore.

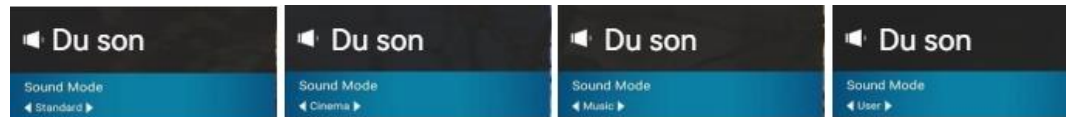

### 5.2.2 Balance

Appuyez sur les touches ▲/▼ pour sélectionner Équilibre, puis appuyez sur le bouton OK pour entrer et appuyez sur les touches ◀/▶ pour ajuster. Ensuite, appuyez sur le bouton MENU pour revenir directement au menu précédent.

### 5.2.3 Environnement sonore

Appuyez sur les touches ▲/▼ pour sélectionner l'effet surround, puis appuyez sur le bouton OK pour entrer et appuyez sur les touches ◀/▶ pour ajuster. Ensuite, appuyez sur le bouton MENU pour revenir directement au menu précédent.

### 5.2.4 AVL (limitation automatique du volume)

Appuyez sur les touches ▲/▼ pour sélectionner AVL, puis appuyez sur le bouton OK pour entrer et appuyez sur les touches ◀/▶ pour ajuster. Il ne peut être ajusté qu'en mode utilisateur, puis appuyez sur le bouton MENU pour revenir directement au menu précédent.

### 5.2.5 Sortie audio numérique

Appuyez sur les touches ▲/▼ pour sélectionner la sortie SPDIF, puis appuyez sur le bouton OK pour entrer

Appuyez sur les touches ◀/▶ pour sélectionner. ( Modes SPDIF disponibles : RAW, PCM, OFF)

Ensuite, appuyez sur le bouton OK ou le bouton ▶ pour entrer et appuyez sur les touches ◀/▶ pour ajuster,

**Touche MENU pour revenir directement au menu précédent.**

### 5.2.6 Description audio

Appuyez sur les touches ▲/▼ pour sélectionner AVL, puis appuyez sur le bouton OK pour entrer. Vous pouvez appuyer sur les touches ◀/▶ pour ouvrir la description audio, puis vous pouvez appuyer sur les touches ◀/▶ pour régler le niveau de mixage.

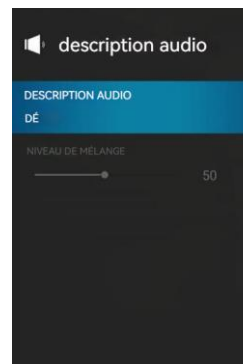

## 5.2.6.CEC

### 5.2.6.1. Configuration HDMI CEC

### 5.2.6.2. Arrêt automatique de l'appareil

### 5.2.6.3. Allumage automatique de la télévision

### 5.2.6.4. Liste des appareils CEC

### 5.2.6.5. Prise en charge de l'HDMI ARC

### 5.2.6.6. Préférence de haut-parleur

Appuyez sur les touches ▲/▼ pour sélectionner CEC, puis appuyez sur le bouton OK pour entrer et appuyez sur les touches ◀/▶ pour ajuster. Ensuite, appuyez sur la touche MENU pour revenir directement au menu précédent.

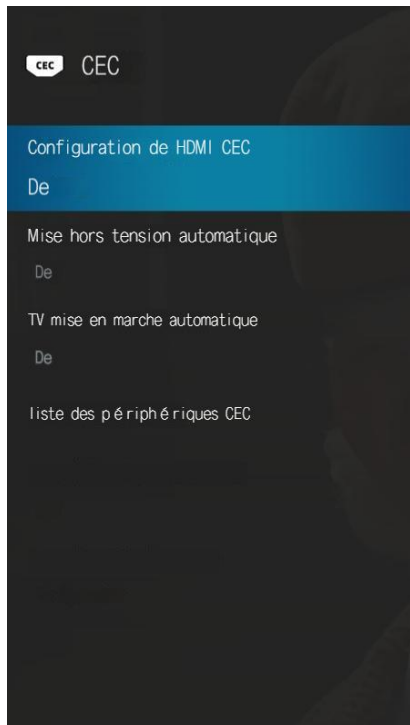

## 5.3 Menu de minuterie

### 5.3.1 Minuterie OSD

### 5.3.2 Minuterie de veille

### 5.3.3 Arrêt automatique

Appuyez sur les touches ▲/▼ pour sélectionner la minuterie, puis appuyez sur le bouton OK pour entrer et appuyez sur les touches ◀/▶ pour régler. Ensuite, appuyez sur le bouton MENU pour revenir directement au menu précédent.

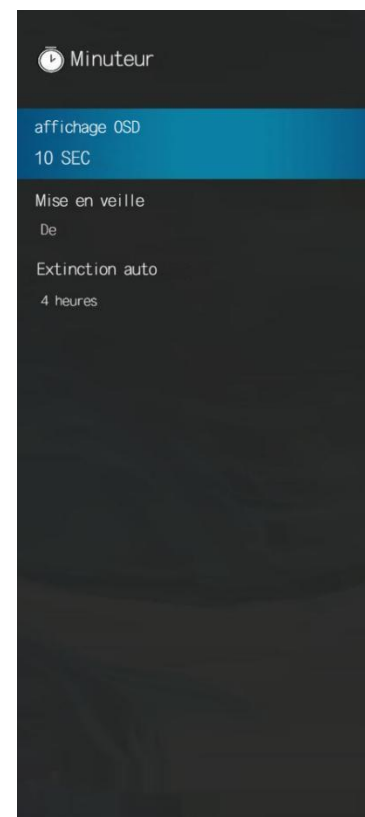

### 5.4.1 Verrouillage du système

### 5.4.2 Verrouillage de la source

### 5.4.3 Verrouillage de chaîne

### 5.4.4 Restrictions de programme

### 5.4.5 Changer le code PIN

Appuyez sur les touches ▲/▼ pour sélectionner “Verrouillage du système”, puis appuyez sur le bouton OK pour entrer et appuyez sur les touches ◀/▶ pour ajuster. Ensuite, appuyez sur le bouton MENU pour revenir directement au menu précédent.



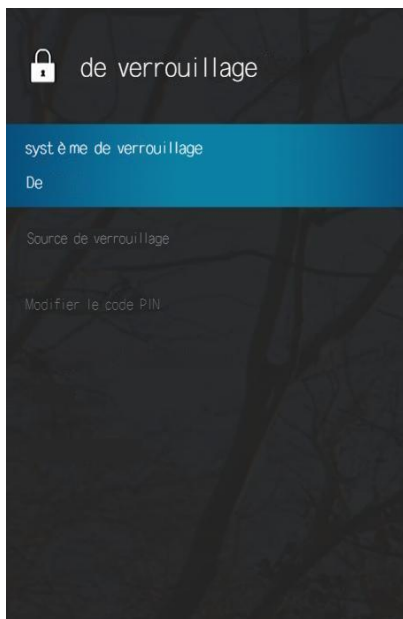

## 5.5 Menu Paramètres

L'image est uniquement présente à titre d'exemple. Appuyez sur le bouton MENU pour afficher le menu principal.

Appuyez sur les touches ▲/▼ pour sélectionner RÉGLAGE dans le menu principal, puis appuyez sur le bouton OK pour entrer.

- Appuyez sur les touches ▲/▼ pour sélectionner l'option que vous souhaitez ajuster dans le menu PARAMÈTRES, puis appuyez sur le bouton OK pour entrer.

- Appuyez sur les touches ◀/▶ pour sélectionner et appuyez sur le bouton OK pour sélectionner le sous-menu.

Après avoir terminé votre réglage, appuyez sur le bouton MENU pour enregistrer et revenir au menu précédent, ou appuyez sur le bouton EXIT pour quitter l'ensemble du menu.

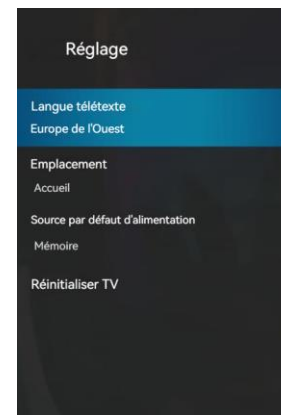
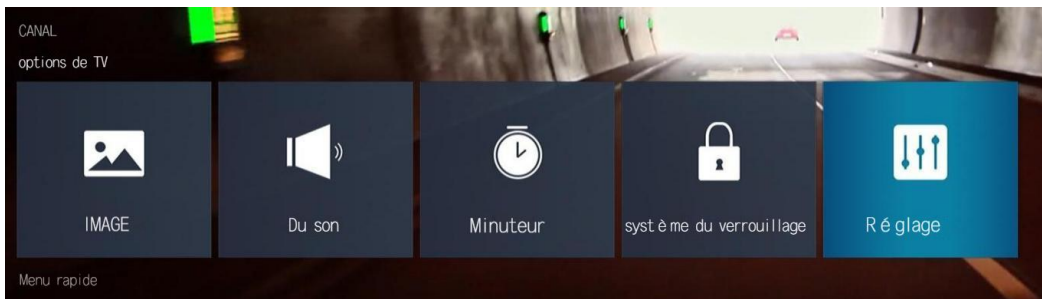

### 5.5.1 Langue du télétexte

Appuyez sur les touches ▲/▼ pour sélectionner la langue du télétexte, puis appuyez sur ◀/▶ pour sélectionner la langue du télétexte.

### 5.5.2 Emplacement

Appuyez sur les touches ▲/▼ pour sélectionner l'emplacement, puis appuyez sur ◀/▶ pour sélectionner.

### 5.5.3 Source par défaut d'alimentation

Appuyez sur les touches ▲/▼ pour sélectionner la source d'alimentation par défaut, puis appuyez sur ◀/▶ pour sélectionner Activé ou Désactivé.

### 5.5.4 Réinitialiser la télévision

Appuyez sur les touches ▲/▼ pour sélectionner Réinitialiser la TV, puis appuyez sur le bouton OK pour entrer.

## 5.6 Menu de la chaîne

L'image est uniquement à titre d'exemple ; l'article réel est la norme. Appuyez sur le bouton MENU pour afficher le menu principal.

Appuyez sur les touches ▲/▼ pour sélectionner la configuration dans le menu principal, puis appuyez sur OK pour entrer.

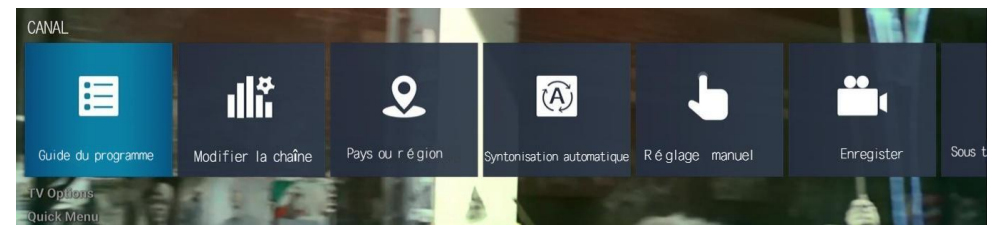

1. Appuyez sur les touches ▲/▼ pour sélectionner l'option que vous souhaitez ajuster dans le menu Chaîne, puis appuyez sur la touche OK ou le bouton ▶ pour entrer.
2. Appuyez sur les touches ◀/▶ pour régler ou appuyez sur les touches ▲/▼ pour sélectionner.
3. Après avoir terminé vos réglages, appuyez sur le bouton MENU pour enregistrer et revenir au menu précédent, puis appuyez sur le bouton EXIT pour quitter l'ensemble du menu.

### 5.7.1. Guide des programmes

1. Dans la source DTV, vous pouvez démarrer la fonction d'information sur les chaînes en appuyant sur le bouton "Guide des programmes" sur la télécommande.

La fenêtre d'invite apparaîtra comme ci-dessous :

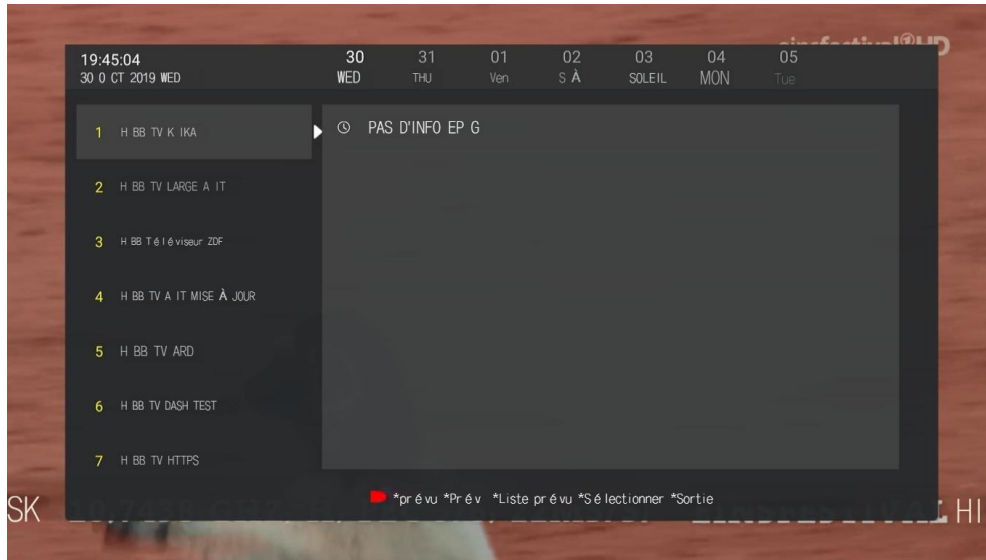

#### 1. Modifier la chaîne

Appuyez sur les boutons ◀/▶ pour sélectionner "Modifier la chaîne", puis appuyez sur le bouton OK pour lire la chaîne sélectionnée.

Le menu apparaîtra comme ci-dessous :



### 1. Pays ou région

Appuyez sur les touches ◀/▶ pour sélectionner "Édition de chaîne", puis appuyez sur le bouton OK pour le pays ou la région sélectionnée.

Le menu apparaîtra comme ci-dessous :

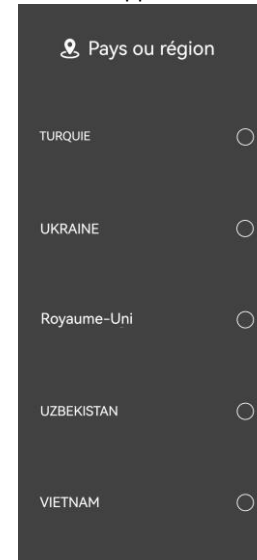

#### 1. Réglage automatique

Appuyez sur les touches ◀/▶ pour sélectionner "Recherche automatique", puis appuyez sur la touche OK pour entrer. Sélectionnez OK pour lancer la recherche, le menu apparaîtra comme ci-dessous :

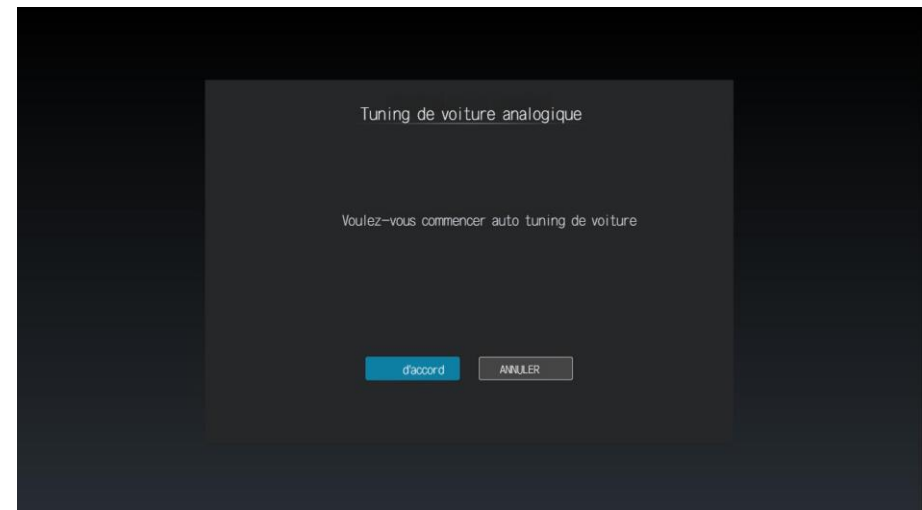

### 5. 7. 5. Réglage manuel

Appuyez sur les touches ◀/▶ pour sélectionner le réglage manuel, puis appuyez sur le bouton OK pour accéder à la recherche de démarrage de sélection du menu qui apparaîtra comme ci-dessous :

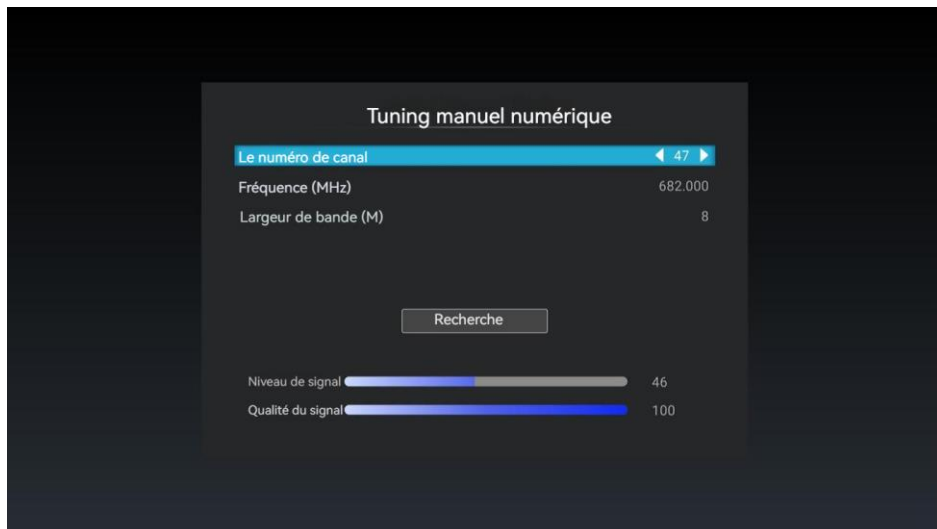

### 5. 7. 6. Menu d'enregistrement

Appuyez sur les touches ◀/▶ pour sélectionner le menu "Enregistrement", puis appuyez sur le bouton OK pour sélectionner le sous-menu.

Le menu apparaîtra comme ci-dessous :

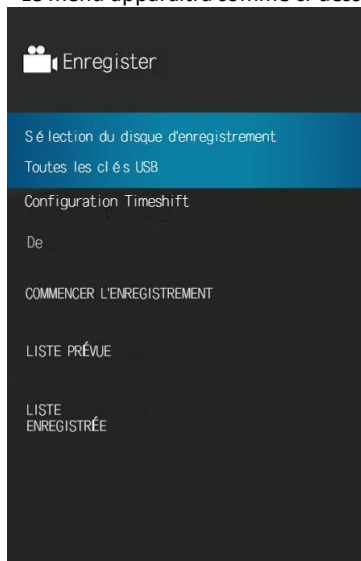

### 5. 7. 6. Langue des sous-titres

Appuyez sur les touches ◀/▶ pour sélectionner la langue des sous-titres, puis appuyez sur le bouton OK pour la langue des sous-titres sélectionnée. Le menu apparaîtra comme ci-dessous :

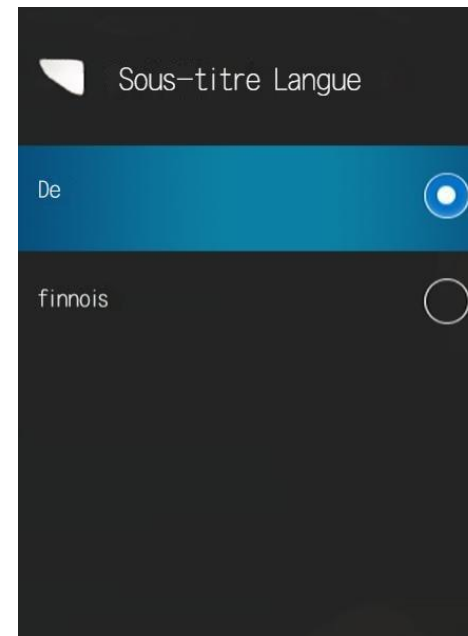

### 5. 7. 7. Audio multiple

Appuyez sur les touches ◀/▶ pour sélectionner Multi Audio, puis appuyez sur le bouton OK pour entrer. Le menu apparaîtra comme suit:

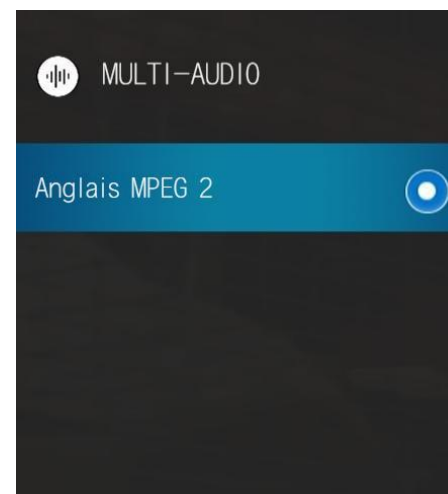

## 5. Opération de la télévision et configuration du système

### 5.7 Sélectionner le menu « source »

Appuyez sur la touche SOURCE pour afficher la liste des différentes sources; Appuyez sur les touches ▲/▼ pour sélectionner la source d'entrée que vous souhaitez regarder ; Appuyez sur la touche OK pour entrer dans la source souhaitée.



### 5.7 Sélectionner le menu « source »

- 1.Appuyez sur les touches ▲/▼ pour sélectionner l'option que vous souhaitez régler dans le menu rapide. Appuyez ensuite sur la touche OK pour accéder au menu.
- 2.Appuyez sur les touches ◀/▶ pour régler ou appuyez sur les touches ▲/▼ pour sélectionner.
3. Après avoir terminé votre réglage, appuyez sur le bouton MENU pour sauvegarder et revenir au menu précédent et appuyez sur le bouton EXIT pour quitter le menu principal.

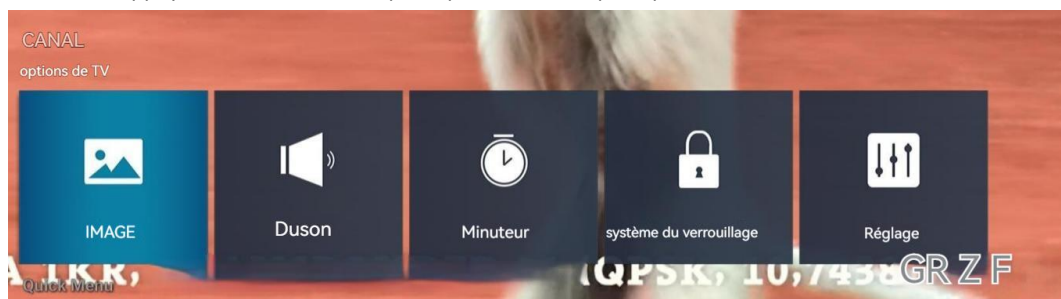

## 6. Accueil

### 6.1 Applications

L'image est fournie à titre d'exemple.

Appuyez sur les touches de navigation (▲/▼/◀/▶) pour sélectionner Apps dans le menu Source en bas de l'écran, puis appuyez sur OK pour valider.

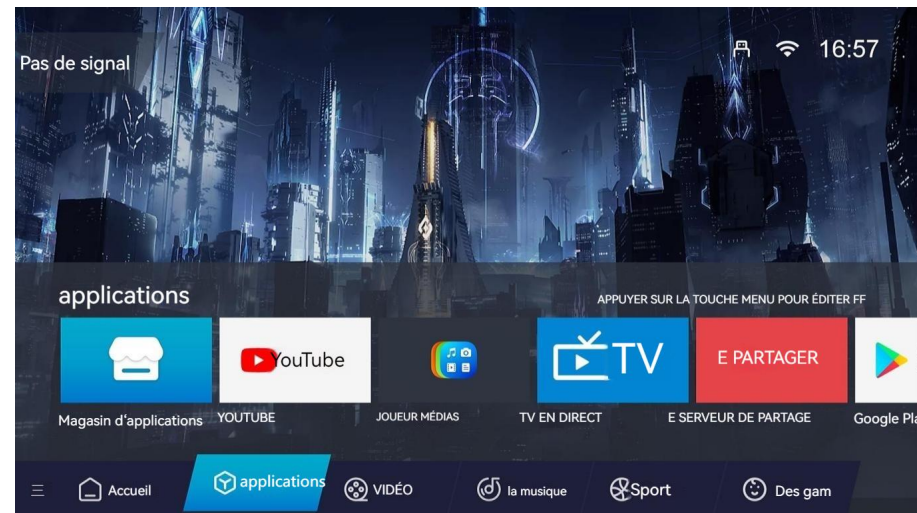

Vous pouvez chercher des applications via la barre de recherche et une fois trouvées, les télécharger en cliquant dessus comme le montre la photo ci-dessous :

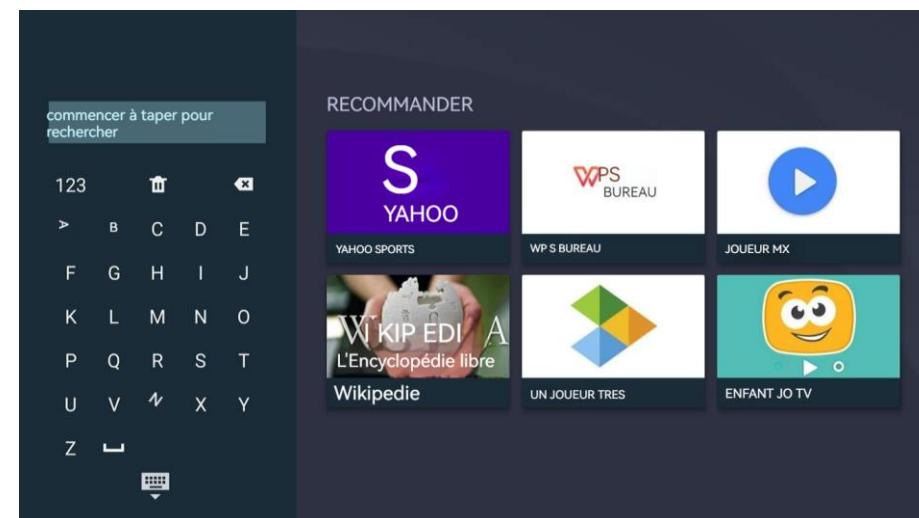

Vous pouvez également sélectionner le navigateur pour rechercher sur internet comme le montre l'image ci-dessous :

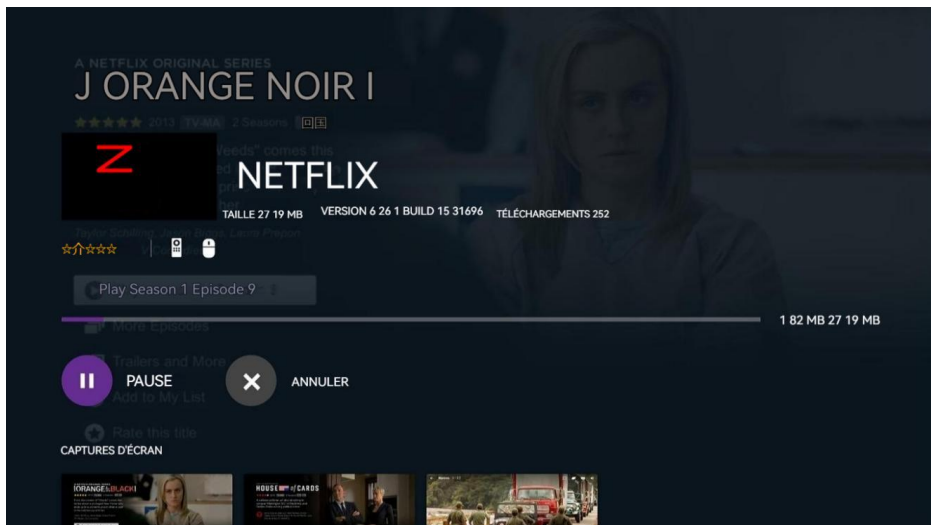

## 6. 2. Accueil

L'image est uniquement présente à titre d'exemple.

Appuyez sur les touches ▲/▼ pour sélectionner TV dans le menu MES APPLICATIONS, puis appuyez sur OK ou ► pour entrer.

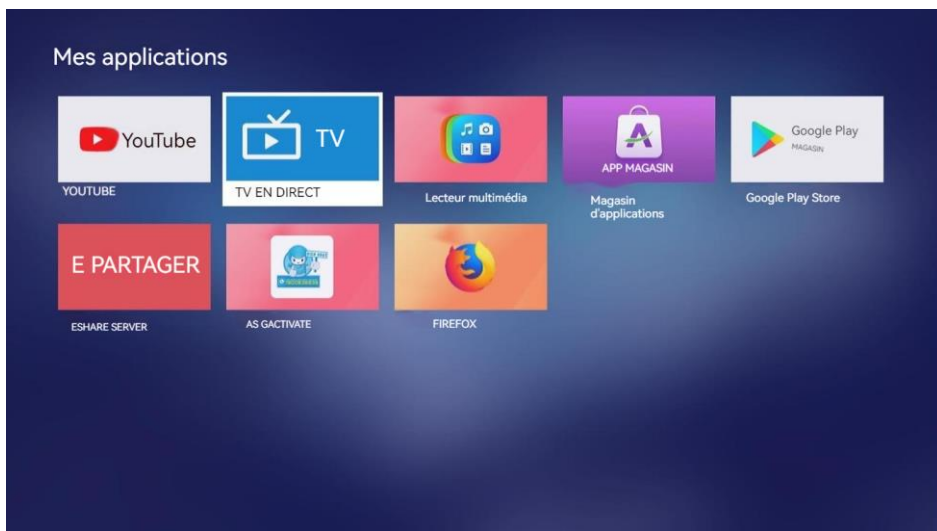

## 6. 3. Opération multimédia

L'image est uniquement présente à titre d'exemple.

Remarque : Avant d'accéder au menu MEDIA, branchez un périphérique USB ou une carte mémoire, puis appuyez sur le menu SOURCE pour définir la source du média.

**Appuyez sur le bouton SOURCE pour définir la source du Media.**

Appuyez sur le bouton ▲/▼ pour sélectionner le Lecteur multimédia dans MES APPLICATIONS, puis appuyez sur OK pour entrer. Vous pouvez également accéder au lecteur multimédia en appuyant sur le bouton MEDIA de la télécommande.

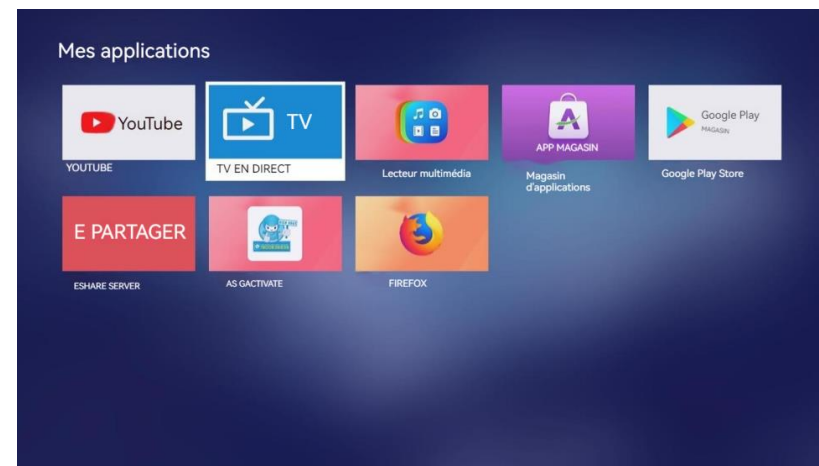

### 6. 3. 1. Photo

L'image est uniquement présente à titre d'exemple.

Appuyez sur les touches ◀/▶ pour sélectionner "Photos" dans le menu principal, puis appuyez sur le bouton OK pour entrer. Appuyez sur le bouton EXIT pour revenir au menu précédent

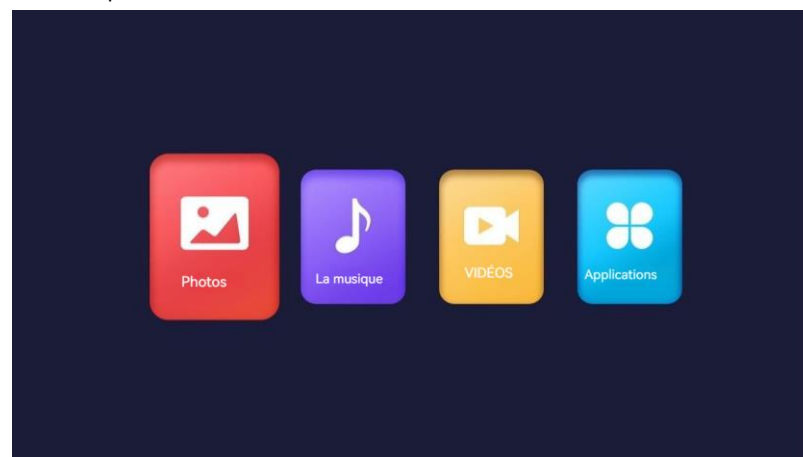

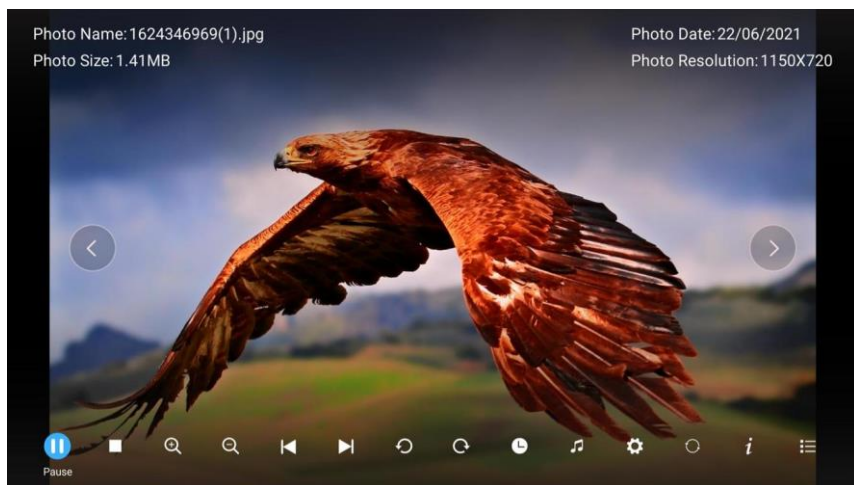
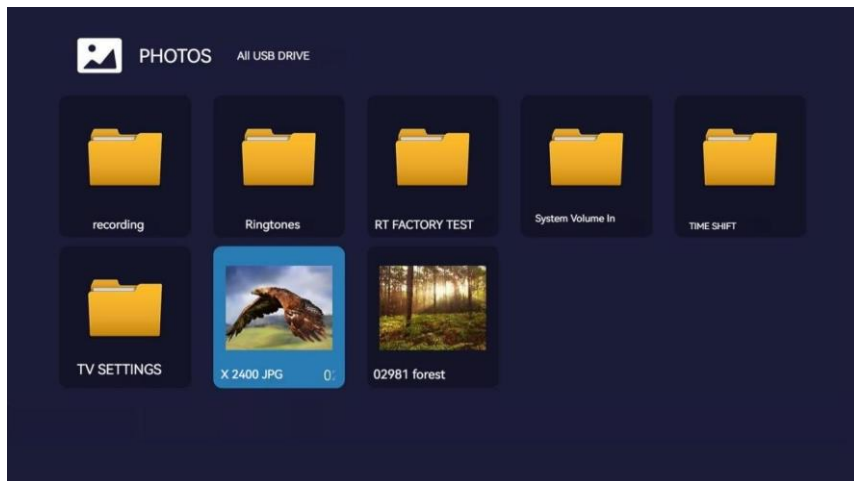

Vous pouvez voir les informations de la photo en cours de lecture après avoir appuyé sur le bouton INFO, puis appuyez sur ►.

Appuyez sur le bouton || pour lire ou mettre en pause, vous pouvez voir l'état de lecture à droite.

Ensuite, appuyez sur les touches ▲/▼ pour faire pivoter l'image.

**Notes: Les autres menus et descriptions sont identiques à ceux du menu Film.**

## 1. Musique

L'image est uniquement à titre d'exemple.

Appuyez sur les touches ◀/▶ pour sélectionner Musique dans le menu principal, puis appuyez sur le bouton OK pour entrer. Appuyez sur le bouton EXIT pour revenir au menu précédent.

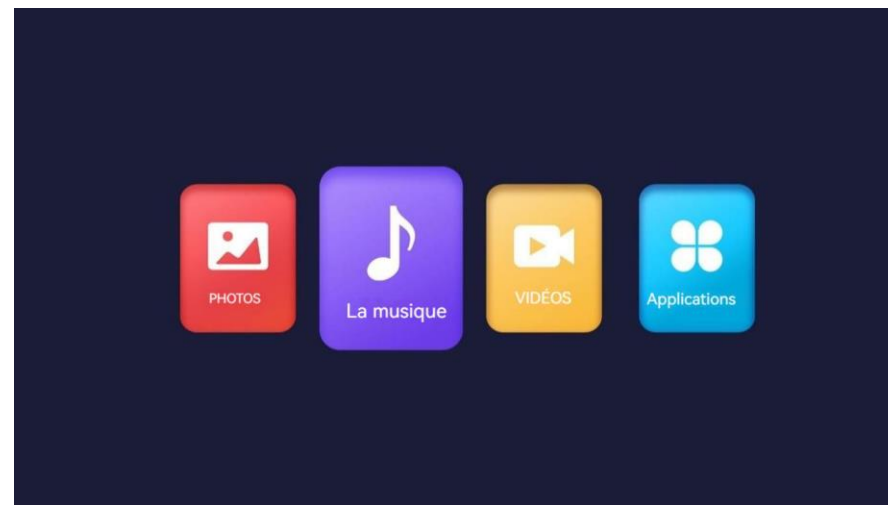

Appuyez sur les touches ▲/▼ ou les touches ◀/▶ pour sélectionner le dossier dans lequel vous souhaitez écouter de la musique. Appuyez sur le bouton OK pour sélectionner le sous-dossier.

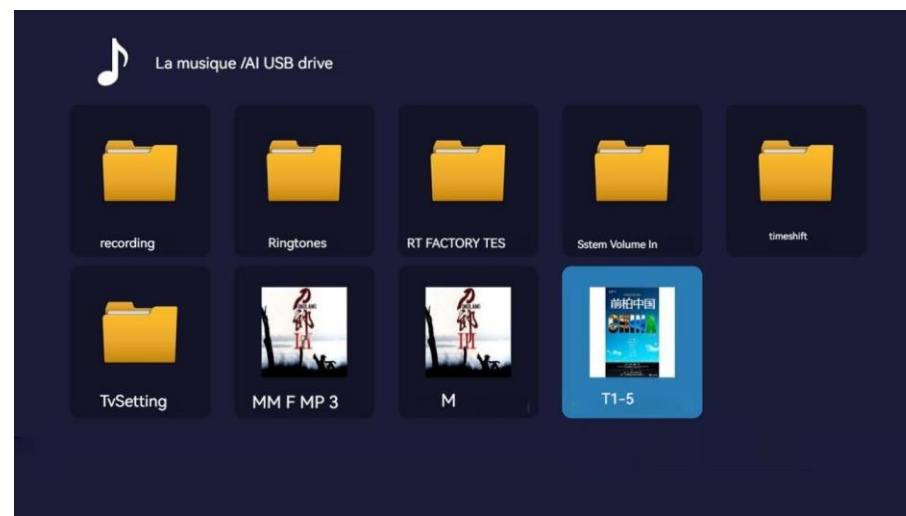

Vous pouvez voir les informations de la photo en cours de lecture après avoir appuyé sur le bouton INFO, puis appuyez sur ►.

Appuyez sur le bouton || pour lire ou mettre en pause, vous pouvez voir l'état de lecture à droite. À gauche du menu.



### 6.3.3. Vidéo

L'image est uniquement présente à titre d'exemple.

Appuyez sur les touches ◀/▶ pour sélectionner "Vidéo" dans le menu principal, puis appuyez sur le bouton OK pour entrer. Appuyez sur le bouton EXIT pour revenir au menu précédent.

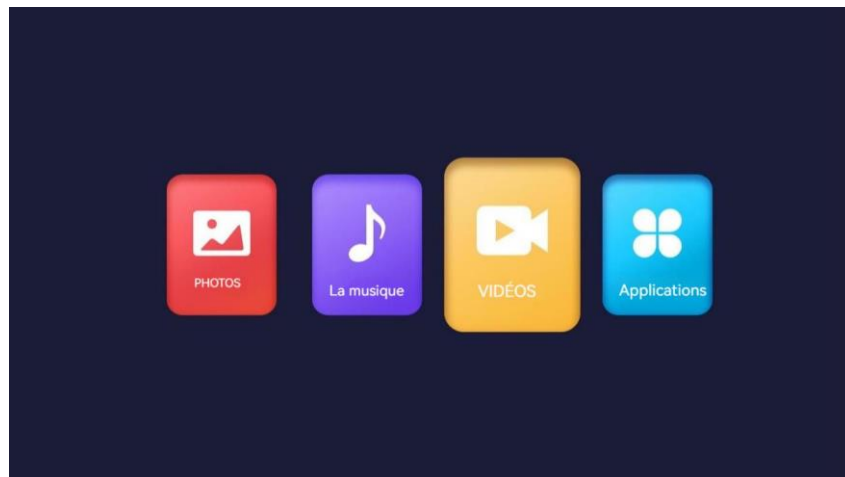

Appuyez sur les touches ▲/▼ ou les touches ◀/▶ pour sélectionner le dossier que vous souhaitez afficher. Appuyez sur le bouton OK pour sélectionner le sous-dossier.

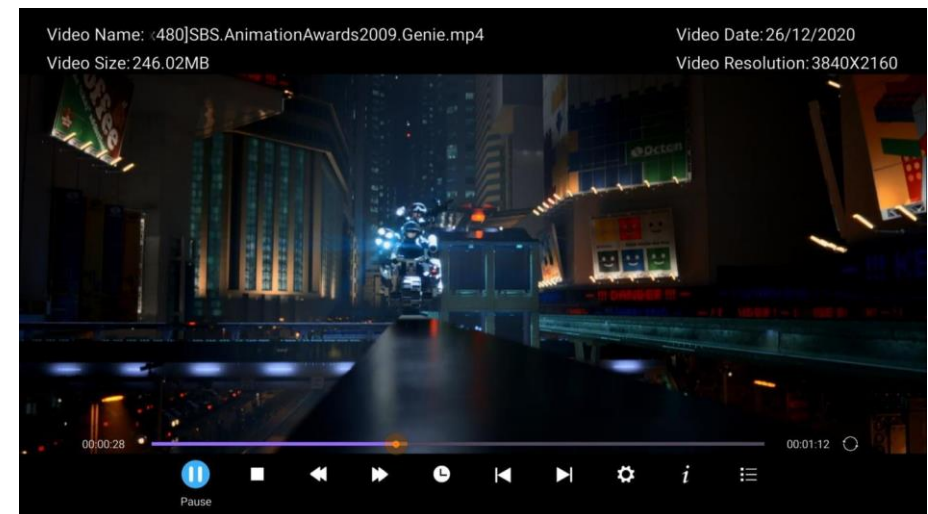

Appuyez sur la touche OK ou le bouton ►|| pour lire. Appuyez sur la touche ■ ou le bouton EXIT pour arrêter la lecture. Appuyez sur le bouton ◀ pour revenir à la page précédente.

Vous pouvez voir les informations du média en cours de lecture à la première seconde ou après avoir appuyé sur le bouton INFO

### 6.3.4. Applications

L'image est uniquement à titre d'exemple.

Appuyez sur les touches ◀/▶ pour sélectionner "Applications" dans le menu principal, puis appuyez sur le bouton OK pour entrer.

Appuyez sur le bouton EXIT pour revenir au menu précédent.

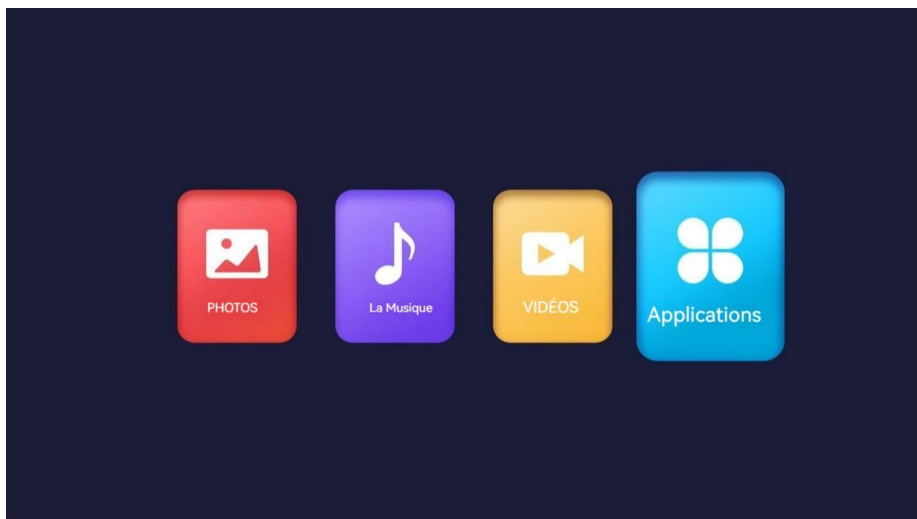

### 6. 4. Réglages

L'image est uniquement présente à titre d'exemple.

Appuyez sur les touches ▲/▼ pour sélectionner "Paramètres" dans le menu Source, puis appuyez sur OK ou ▶ pour entrer.

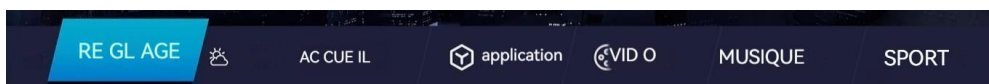

#### 6. 4. 1. Réglage du réseau

L'image est uniquement présente à titre d'exemple.

Appuyez sur les touches ◀/▶ pour sélectionner "Paramètres" réseau dans le menu principal, puis appuyez sur le bouton OK pour entrer.

Appuyez sur le bouton EXIT pour revenir au menu précédent.

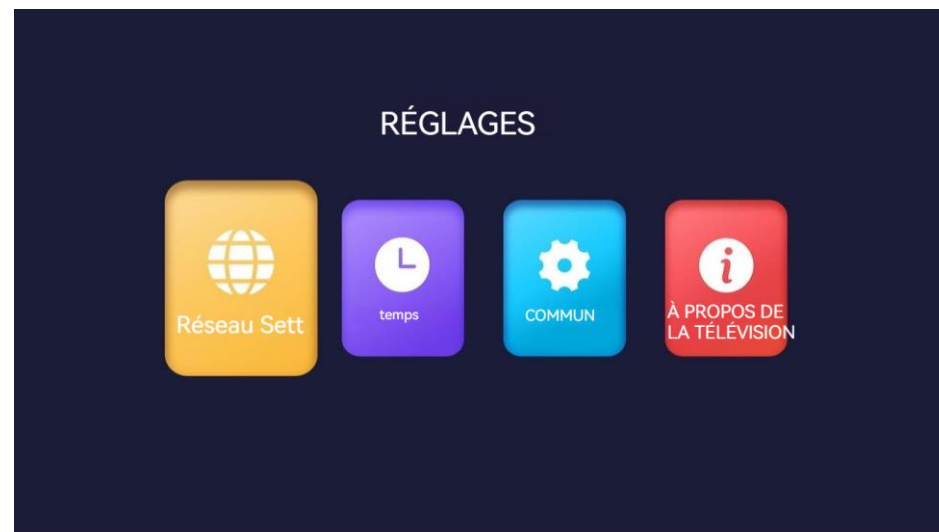

Appuyez sur les touches ▲/▼ pour sélectionner le Paramètre réseau afin d'ouvrir le Wi-Fi. Comme le montre la figure.



## 6.4.2. Réglage de l'heure

Appuyez sur les touches ▲/▼ pour sélectionner le réglage de l'heure afin d'ouvrir le Wi-Fi. Comme le montre la photo ci-dessous.



### 6. 4. 3. Commun

Appuyez sur les touches ▲/▼ pour sélectionner le Commun que vous pouvez ouvrir le Wi-Fi. Comme le montre la photo ci-dessous.



Appuyez sur les touches ◀/▶ pour sélectionner le paramètre de langue que vous souhaitez. Comme le montre la photo ci-dessous :



Appuyez sur les touches ◀/▶ pour sélectionner "Gestion des applications" afin de savoir combien d'applications vous avez téléchargées et vous pouvez également désinstaller l'application avec cette fonctionnalité. Comme le montre la photo ci-dessous :



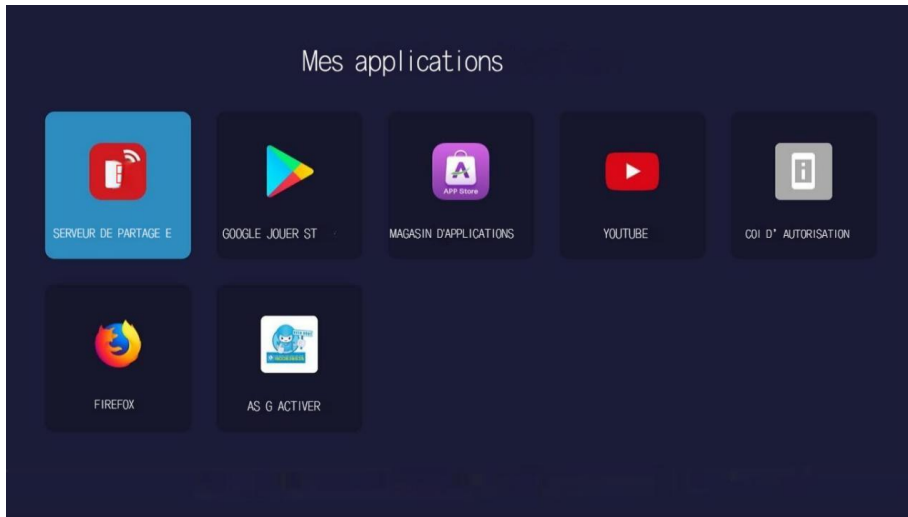

Appuyez sur les touches ◀/▶ pour sélectionner la récupération du système que vous pouvez réinitialiser. Comme le montre la photo ci-dessous.

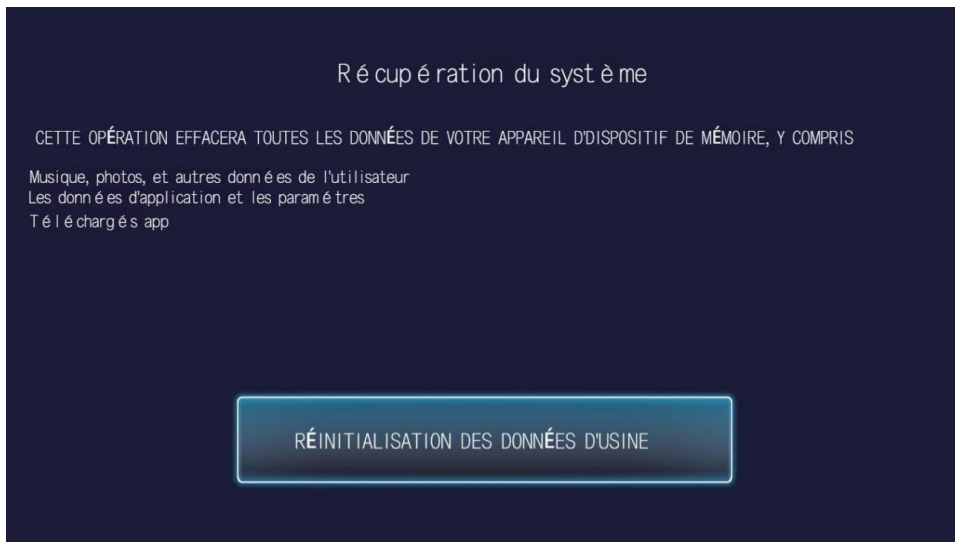

### 6.4.3 À propos de la télévision

Appuyez sur les touches ◀/▶ pour sélectionner “À propos de la télévision” où vous pouvez trouver des informations sur la télévision. Comme le montre la photo ci-dessous.



# Guide de dépannage



Dysfonctionnement	Cause possible	Solution possible
Pas de son, pas d'image.	<ul style="list-style-type: none"> <li>L'adaptateur secteur n'est pas branché ou ne fonctionne pas</li> <li>Vous avez choisi la mauvaise source d'entrée</li> <li>La source d'entrée n'est pas parvenue à se connecter à la TV ou n'est pas allumée.</li> </ul>	<ul style="list-style-type: none"> <li>Branchez l'adaptateur secteur dans la bonne prise. Essayez les deux adaptateurs : 12/24V &amp; 240V.</li> <li>Choisissez la bonne source d'entrée.</li> <li>Vérifiez que la source d'entrée est bien connectée et allumée.</li> </ul>
Pas de son	<ul style="list-style-type: none"> <li>Le volume est au minimum</li> <li>La touche « silence » de la télécommande est allumée</li> <li>Vous avez choisi le mauvais système son</li> </ul>	<ul style="list-style-type: none"> <li>Appuyez sur la touche de volume +/- pour augmenter le volume.</li> <li>Appuyez sur la touche de silence (ou les touches de volume) pour rétablir le son.</li> <li>Choisissez un système son qui corresponde à votre source TV</li> </ul>
Pas d'image ou image monochrome uniquement.	<ul style="list-style-type: none"> <li>Le réglage du système de couleur ne correspond pas au programme.</li> <li>Le réglage du système de son ne correspond pas au programme.</li> </ul>	<ul style="list-style-type: none"> <li>Choisissez le système de réglage de couleur approprié.</li> <li>Choisissez le système de réglage de son approprié.</li> <li>Si vous n'êtes pas sûr(e), utilisez les paramètres automatiques lorsqu'ils sont disponibles.</li> </ul>
Interférences au niveau de l'image ou du son.	<ul style="list-style-type: none"> <li>Certains équipements provoquant des interférences sont proches du téléviseur.</li> <li>Plus d'un appareil est branché sur la même prise de courant.</li> <li>Le mode son choisi n'est pas adapté</li> </ul>	<ul style="list-style-type: none"> <li>Éloignez le matériel causant des interférences à la TV.</li> <li>Branchez l'adaptateur secteur sur une autre prise de courant séparée.</li> <li>Définissez un mode son adapté dans le menu principal pour le faire correspondre à votre source TV.</li> </ul>
Echec de l'enregistrement ENP ou le disque affiche « pas prêt »	<ul style="list-style-type: none"> <li>Vous n'avez peut-être pas retiré votre périphérique USB après le dernier enregistrement, ce qui est nécessaire pour protéger votre appareil contre tout dommage.</li> </ul>	<ul style="list-style-type: none"> <li>Retirez le périphérique USB après chaque enregistrement si vous rencontrez des problèmes d'enregistrement. Si « disque pas prêt » s'affiche, retirez l'appareil, reconnectez-vous puis poursuivez votre enregistrement.</li> </ul>
Pixellisation d'image DTV	<ul style="list-style-type: none"> <li>Mauvais signal</li> </ul>	<ul style="list-style-type: none"> <li>Ajuster la position ou l'orientation de l'antenne TV</li> <li>Vérifier la connexion entre le support de la TV et la TV.</li> <li>Essayez de redéfinir les chaînes, car leurs fréquences peuvent être différentes selon les zones.</li> </ul>

WEMOOVE, ses licenciés et affiliés, supportent complètement l'initiative écologique pour un monde meilleur.

En tant que personne responsable de l'environnement, et pour éviter de violer les lois établies, vous devriez disposer de ces produits dans le respect des réglementations applicables, directives et autres gouvernances dans votre région. Veuillez contacter les autorités locales et votre revendeur pour obtenir plus d'informations concernant le recyclage dans votre région.

LA MISE AU REBUT DES DECHETS ELECTRONIQUES EST DE LA RESPONSABILITE DE L'UTILISATEUR FINAL DANS L'UNION EUROPEENNE.

Le symbole de la poubelle barrée présent sur le produit indique que celui-ci ne peut pas être mis au rebut avec les déchets ménagers classiques. L'utilisateur est responsable de l'élimination de ce type de produit dans les points de collecte désignés spécifiquement pour les recevoir. Le tri sélectif des déchets est bénéficiaire à l'environnement et aide à préserver les ressources naturelles et la bonne santé des personnes. Pour obtenir plus d'informations concernant le recyclage des produits électriques et électroniques, veuillez contacter les autorités locales ou votre revendeur.



**Instructions de mise au rebut de ce produit  
(déchets d'équipements électriques et électroniques)  
(applicable dans les pays pratiquant la collecte sélective de déchets)**

Ce symbole présent sur le produit, ses accessoires ou sa documentation indique que ni le produit, ni ses accessoires électroniques usagés (chargeur, casque audio, câble USB, etc.) ne doivent être jetés avec les autres déchets ménagers. La mise au rebut incontrôlée des déchets présentant des risques pour l'environnement et la santé publique, veuillez séparer vos produits et accessoires usagés des autres déchets. Vous favoriserez ainsi le recyclage de la matière qui les compose dans le cadre d'un développement durable. Les particuliers sont invités à contacter le magasin leur ayant vendu le produit ou à se renseigner auprès des autorités locales pour connaître les procédures et les points de collecte de ces produits en vue de leur recyclage. Les utilisateurs professionnels doivent contacter leur fournisseur et consulter les conditions générales du contrat d'achat. Ce produit et ses accessoires ne doivent pas être jetés avec les autres déchets professionnels et commerciaux.



**Mise au rebut des piles de ce produit  
(Applicable dans les pays pratiquant la collecte sélective de déchets)**

Ce symbole présent sur le manuel, l'emballage ou les piles indique que celles-ci ne doivent pas être jetées avec les autres déchets ménagers. L'indication éventuelle des symboles Chimiques Hg, Cd Ou Pb signifie que la pile ou l'accumulateur contient des quantités de mercure, de cadmium ou de plomb supérieures aux niveaux de référence stipulés dans la directive CE 2006/66. Si les piles ne sont pas correctement mises au rebut, ces substances peuvent porter préjudice à la santé humaine ou à l'environnement.

Afin de protéger les ressources naturelles et de favoriser la réutilisation du matériel, veuillez à séparer les piles des autres types de déchets et à les recycler via votre système local de collecte gratuite des piles et accumulateurs.

**CE ! Recommandation – UE uniquement  
Informations sur l'importance de la CE marque de conformité**

Par la présente, WEMOOVE déclare que ce téléviseur satisfait aux exigences essentielles et aux autres dispositions pertinentes de la directive 1995/5/EC.

La déclaration de conformité officielle est consultable sur le site [www.wemoove-tv.tech/assistance/](http://www.wemoove-tv.tech/assistance/).

Cet équipement peut fonctionner dans tous les pays de l'UE.



**Afin d'éviter les dommages auditifs éventuels, ne pas écouter à un niveau sonore élevé pendant une longue durée.**

## Licences

WEMOOVE est la marque déposée de la société WEMOOVE SASU.

Toute autre marque mentionnée est propriété de son détenteur respectif, qui n'a pas sponsorisé ou approuvé ce produit. WEMOOVE ne fabrique pas ce produit et ne fournit aucune garantie constructrice ou assistance.



Les termes HDMI et HDMI High-Definition Multimedia Interface ainsi que le logo HDMI sont des marques enregistrées ou des marques déposées de la société HDMI Licensing LLC aux Etats-Unis et dans d'autres pays.

Les fonctionnalités, caractéristiques et l'apparence du produit peuvent être modifiées sans préavis.

Les images montrées dans le guide de l'utilisateur sont pour la description uniquement, veuillez vérifier le produit réel pour obtenir des confirmations.



Copyright © WEMOOVE 2024. Tous droits réservés.

Plus d'informations sur la garantie et le support technique, veuillez visiter sur notre site internet [www.wemoove-tv.tech](http://www.wemoove-tv.tech).

Importé par :

WEMOOVE SASU, 27 rue Henri Moreau, 92600 Asnières-sur-Seine.

Pour toute question, écrivez-nous à l'adresse email suivante: [contact@wemoove.tech](mailto:contact@wemoove.tech)