

WEMOOVE®

## Manuel utilisateur

TV d'extérieur Vivaldi  
Série 4000

- Français: page 2 à page 36

- Anglais : page 38 à page 74

**Merci d'avoir choisi notre produit**

Veuillez vous assurer de lire le manuel d'utilisation avant d'utiliser le produit pour garantir une utilisation en toute sécurité. De plus, gardez le manuel à portée de main pour référence.

## GLOSSAIRE

---

1. Instructions de sécurité
2. Accessoires
3. Commandes et connexions
  - 3.1 Vue avant/vue latérale
  - 3.2 Vue arrière
  - 3.3 Panneau de contrôle
  - 3.4 Télécommande
4. Connexions du système
  - 4.1 Connexion à l'alimentation
  - 4.2 Connexion à la source de signal AV externe
  - 4.3 Connexion à la source de signal AV externe (HDMI)
  - 4.4 Connexion à l'entrée du signal TV
5. OPÉRATION DU TV ET CONFIGURATION DU SYSTÈME
  - 5.1 CONFIGURATION INITIALE
  - 5.2 CONFIGURATION INITIALE (suite)
  - 5.3 WI-FI
  - 5.4 GOOGLE
  - 5.5 ACCEPTATION - CONDITIONS D'UTILISATION
  - 5.6 CONFIGURATION DE GOOGLE ASSISTANT
  - 5.7 CONFIGURATION DE GOOGLE ASSISTANT (suite)
  - 5.8 DATE & HEURE
  - 5.9 Installation des chaînes
  - 5.10 GOOGLE TV
6. GOOGLE TV (suite)
  - 6.1 ACCUEIL
  - 6.2 SÉLECTIONNER LA SOURCE D'ENTRÉE
  - 6.3 GOOGLE ASSISTANT
7. PARAMÈTRES
  - 7.1 MENU IMAGE
    - 7.1.1 Mode Image
    - 7.1.2 WCG (espace colorimétrique)
    - 7.1.3 Luminosité de l'écran
    - 7.1.4 Paramètres avancés
  - 7.2 MENU SON
    - 7.2.1 Mode son
    - 7.2.2 Dolby Atmos
    - 7.2.3 Son uniquement (pas d'image)
    - 7.2.4 Paramètres avancés
    - 7.2.5 Amélioration des dialogues
    - 7.2.6 Description audio
    - 7.2.7 Balance
    - 7.2.8 Réinitialisation du son
  - 7.3 Sortie audio
  - 7.4 Réseau & Internet
  - 7.5 Compte & Connexion
  - 7.6 APPLICATIONS
  - 7.7 MENU DU SYSTÈME
    - 7.7.1 Date & Heure
    - 7.7.2 Langue
    - 7.7.3 Contrôle parental
    - 7.7.4 À propos
8. Menu rapide
  - 8.1 Chaînes
  - 8.2 Options TV
9. OPÉRATION DES MÉDIAS
  - 9.1 Photo
  - 9.2 Musique
  - 9.3 Vidéo
10. Télécommandes & accessoires
11. Autres fonctions
  - 11.1 Utilisation du contrôle vocal TV mains libres
  - 11.2 Paramètres de Netflix
12. Dépannage

# 1. Instructions de sécurité

Félicitations !

Vous êtes maintenant propriétaire de l'un des produits de télévision haute définition les plus modernes et technologiquement avancés disponibles. Afin de rendre l'installation aussi simple que possible, nous souhaitons vous familiariser avec les caractéristiques et les fonctions de ce produit spécial. Veuillez lire attentivement et complètement ce manuel d'utilisation et conservez-le dans un endroit sûr pour référence future.

Nous vous remercions pour votre achat et espérons que vous apprécierez ce produit.

**Risque de choc électrique, ne pas ouvrir attention** : pour réduire le risque de choc électrique, ne pas retirer le couvercle (ou l'arrière). Ne pas changer par vous-même de pièces à l'intérieur. Confier l'entretien à un personnel qualifié.

## AVERTISSEMENT

Le support mural (si fourni) est destiné uniquement à être utilisé avec ce téléviseur. L'utilisation avec d'autres appareils peut entraîner une instabilité, provoquant ainsi des risques de blessures. Ne suivez les instructions de maintenance que si vous êtes qualifié pour le faire.

Ces instructions de service sont destinées uniquement au personnel de service qualifié. Pour réduire le risque de choc électrique, ne réalisez aucune opération de maintenance autre que celle mentionnée dans les instructions d'utilisation, à moins d'être qualifié pour le faire.

Pour prévenir les dommages qui pourraient entraîner un risque d'incendie ou de choc électrique ne pas exposer cet appareil à la pluie ou à l'humidité. Risque de choc électrique, ne pas ouvrir.

Ce symbole est destiné à avertir l'utilisateur de la présence d'instructions importantes concernant l'utilisation et l'entretien (réparation) dans la documentation accompagnant l'appareil.

Ce symbole est destiné à avertir l'utilisateur de la présence de "tension dangereuse" non isolée à l'intérieur du boîtier du produit, qui pourrait avoir une intensité suffisante pour constituer un risque de choc électrique pour les personnes.



L'appareil ne doit pas être exposé à des gouttes ou éclaboussures, et aucun objet contenant des liquides, tels que des vases, ne doit être placé sur l'appareil ; des liquides autre que de l'eau de pluie pourraient laisser des marques en séchant au soleil.

Il s'agit d'un produit de Classe B. Dans un environnement domestique, ce produit peut causer des interférences radio, auquel cas l'utilisateur devra prendre des mesures adéquates.

## AVIS FCC :

Cet appareil a été testé et réputé conforme aux règles pour un appareil de Classe B, conformément à la Partie 15 des Règles de la FCC. Ces règles sont conçues pour offrir une protection raisonnable contre les interférences nuisibles dans un environnement domestique ainsi que dans un environnement commercial, industriel ou professionnel. Cet équipement peut générer, utiliser et émettre de l'énergie radiofréquence et, s'il n'est pas installé et utilisé conformément aux instructions, peut provoquer des interférences nuisibles aux communications radio. Cependant, il n'y a aucune garantie que des interférences ne se produiront pas dans une installation particulière.

Si cet équipement provoque des interférences nuisibles à la réception radio ou télévisée, ce qui peut être le cas en éteignant puis rallumant l'appareil, l'utilisateur est encouragé à essayer de corriger l'interférence par l'une ou plusieurs des mesures suivantes :

- Réorienter ou déplacer l'antenne de réception.
- Augmenter la distance entre l'équipement et le récepteur.
- Connecter l'équipement à une prise d'un circuit différent de celui auquel le récepteur est connecté.
- Consulter le revendeur ou un technicien radio/TV expérimenté pour obtenir de l'aide.

Les modifications ou changements non expressément approuvés par la partie responsable de la conformité pourraient annuler le droit de l'utilisateur à faire fonctionner la garantie de l'équipement. Le raccordement de périphériques nécessite l'utilisation de câbles de signal blindés et mis à la terre.

## Précautions de sécurité importantes

Soyez toujours prudent lorsque vous utilisez votre téléviseur. Pour réduire les risques d'incendie, de chocs électriques et d'autres blessures, gardez ces précautions de sécurité à l'esprit lors de l'installation, de l'utilisation et de l'entretien de votre téléviseur.

- Respectez toutes les alertes.
- Suivez toutes les instructions.
- Ne pas utiliser cet appareil près d'une source d'eau.
- Ne bloquez aucune des ouvertures de ventilation. Installez-le conformément aux instructions du fabricant.
- Utilisez uniquement les accessoires / spécifications indiqués par le fabricant.
- Débranchez ce téléviseur pendant les orages et lorsqu'il n'est pas utilisé pendant une période prolongée.
- Confiez toutes les réparations à un personnel qualifié. Des réparations sont nécessaires lorsque le téléviseur a été endommagé de quelque manière que ce soit, comme un cordon d'alimentation ou une prise endommagée, un liquide renversé ou des objets tombés dans l'appareil, le téléviseur ayant été exposé à la pluie ou à l'humidité, ne fonctionne pas normalement ou a été tombé.
- Nettoyez uniquement avec un chiffon non pelucheux.

- Lisez ces instructions et conservez-les dans un endroit sûr.

- Ne pas installer près de sources de chaleur telles que des radiateurs, des grilles de chaleur, des poêles ou d'autres appareils (y compris des amplificateurs) produisant de la chaleur.

- Protégez le cordon d'alimentation contre les risques de passage dessus ou d'écrasement, en particulier au niveau des prises, des réceptacles de commodité et de l'endroit où il sort du téléviseur.

- Lorsque un liquide autre que de l'eau de pluie est projeté (eau du robinet), pensez à essuyer l'écran afin d'éviter l'apparition de tâches sur l'écran.

- Utilisez uniquement avec un chariot, un support, un trépied, un support mural ou une table spécifiée par le fabricant ou vendue avec le téléviseur. Lorsque vous utilisez un chariot, soyez prudent lors du déplacement de la combinaison chariot / appareil pour éviter les blessures dues à une bascule.



## 2. Accessoires

Assurez-vous que tous les accessoires suivants figurent dans la boîte :

1. Manuel utilisateur x 1
2. Télécommande x 1



1



2

## 3. Commandes et connexions

### 3.1 Vue avant / Vue latérale



ON/OFF LED & IR

5

### 3.2 Vue arrière

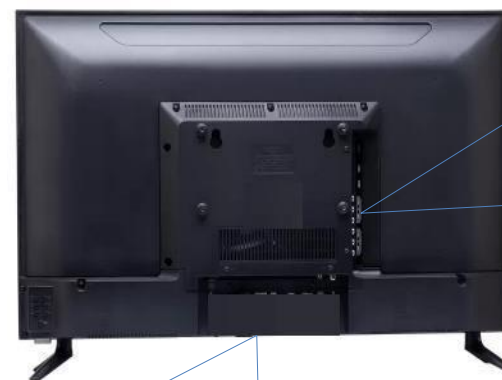

CI

AV IN

DVB-T2/T/C2



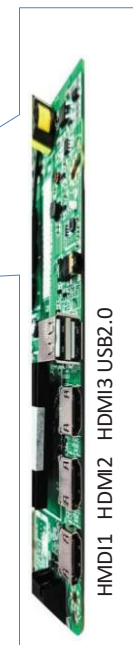





RJ45



HDMI1 HDMI2 HDMI3 USB2.0

6

### 3.3 Télécommande

Clé	Fonction
Alimentation 	Allumer/Éteindre le téléviseur LED lorsqu'il est en mode veille.
Muet 	Activer/désactiver le son
Commutateur de profil 	Choisir ou ajouter un compte
	Lancer une recherche vocale ou parler à Google Assistant
Paramètres	Appuyez pour ouvrir les options de paramétrage
OK	Appuyez sur le bouton OK pour confirmer ou entrer dans le sous-menu
Retour	Revenir à l'interface du menu précédent
Home	Aller à la page d'accueil
Guide	Voir les informations du guide des programmes
VOL +/-	Augmenter/ diminuer le volume
SOURCE	Sélectionner le menu des sources disponibles
CH+/-	Changer de chaîne vers le haut ou vers le bas
	Ouvrir l'application YouTube
	Ouvrir l'application Netflix
	Ouvrir l'application Prime Video
	Appuyez pour afficher la liste des applications

### Préparation de la télécommande

Placez la télécommande sur une surface plane et insérez les piles AAA non fournies dans la télécommande comme suit.

1. Poussez doucement le couvercle arrière pour ouvrir le compartiment des piles.
2. Insérez deux piles (1,5 V de taille AAA). Assurez-vous que la polarité correspond aux marques à l'intérieur du compartiment.
3. Appuyez doucement sur le couvercle arrière pour le refermer.



### Utilisation de la télécommande

Dirigez l'unité de télécommande à une distance d'environ 7 mètres maximum du capteur de télécommande et dans un angle d'environ 60 degrés devant l'unité.

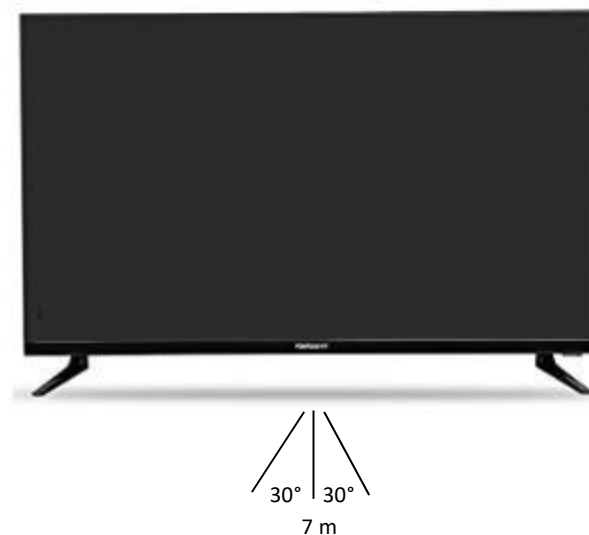

La distance de fonctionnement peut varier en fonction de la luminosité ambiante.

**i** Ne dirigez pas de lumières vives directement vers le capteur de la télécommande.  
 Ne placez pas d'objets entre l'unité de télécommande et le capteur de télécommande.  
 N'utilisez pas cette télécommande tout en opérant simultanément l'appareil.

## 4. Connexions du système

Ne pas brancher pas le cordon d'alimentation tant que toutes les autres connexions n'ont pas été effectuées.

Assurez-vous de respecter les couleurs des câbles lors de la connexion des câbles audio et vidéo.

### 4.1 Connexion à l'alimentation électrique

1. Connectez correctement le cordon d'alimentation comme indiqué.
2. Appuyez sur la touche d'alimentation de votre téléviseur LED LCD pour allumer le téléviseur. Le témoin d'alimentation sur le panneau avant s'allume en vert.



### 4.2 Connexion à une source de signal AV externe

Utilisez le câble audio et vidéo pour connecter les prises d'entrée sur le panneau arrière de l'unité à la source de signal AV externe. Connectez l'unité et la source de signal AV externe aux prises respectives avec le câble S-Video.

Assurez-vous de respecter les couleurs des câbles lors de la connexion des câbles audio et vidéo.

Après la connexion, allumez l'alimentation de l'unité et de la source de signal AV externe. Appuyez sur **SOURCE**, puis utilisez les touches directionnelles pour sélectionner le mode AV, et appuyez sur le bouton **ENTER** pour confirmer.

Les prises d'entrée audio L/R peuvent être utilisées dans les deux modes Composite.

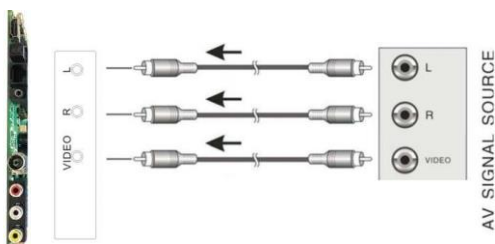

### 4.3 Connexion à une source de signal AV externe (HDMI)

Suivez l'illustration ci-dessous pour connecter une source de signal HDMI à la prise HDMI située sur le panneau arrière de l'unité.

Après la connexion, allumez l'alimentation de l'unité et de la source de signal AV externe. Utilisez les boutons SOURCE et directionnels pour sélectionner le mode HDMI, puis appuyez sur le bouton ENTER pour confirmer.

Le port HDMI fournit à la fois des signaux audio et vidéo et offre généralement une qualité d'image supérieure par rapport aux connexions composantes ou composites.

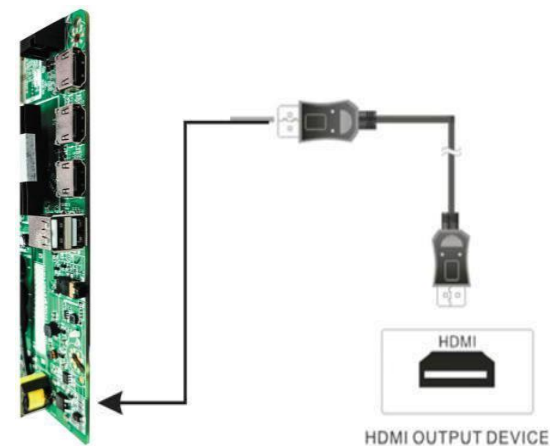

### 4.4 Connexion à l'entrée du signal TV

Connectez le câble du signal TV (par exemple, le câble de l'antenne) à la prise d'entrée antenne à l'arrière de l'unité afin de recevoir les programmes télévisés.

Après la connexion, allumez l'alimentation de l'unité. Appuyez ensuite sur le bouton SOURCE pour sélectionner le mode ATV ou DTV et procéder à la sélection des programmes.



## 5. Opération de la télévision et configuration du système

### 5.1 Configuration initiale

Suivez les instructions à l'écran pour terminer le processus de configuration initiale, comme le choix de la langue et de la zone, l'appairage de la télécommande, la connexion au réseau, la connexion à Google, et plus encore. À chaque étape, choisissez une option ou passez l'étape. Si vous passez une étape, vous pourrez effectuer la configuration plus tard à partir du menu des paramètres.

#### Remarques :

- Il est recommandé de sélectionner et de terminer la configuration pour profiter de plus de fonctionnalités durant le processus de configuration initiale.
- Lorsque vous appairez votre télécommande, gardez la télécommande et la télévision à moins d'un mètre l'un de l'autre, et suivez les instructions à l'écran pour l'appairage. Une fois l'appairage terminé, vous pourrez utiliser le bouton Google Assistant. Si vous sautez l'appairage de la télécommande, vous serez invité à appairer à nouveau la télécommande avec la télévision lorsque vous utiliserez le bouton Google Assistant pour la première fois.
- Assurez-vous de suivre les instructions ci-dessous pour appairer votre télécommande Bluetooth. Une fois l'appairage réussi, vous pourrez immédiatement utiliser la télévision.

Appuyez simultanément sur les boutons **BACK** et **HOME** de la télécommande pendant 3 secondes pour entrer en mode d'appairage.

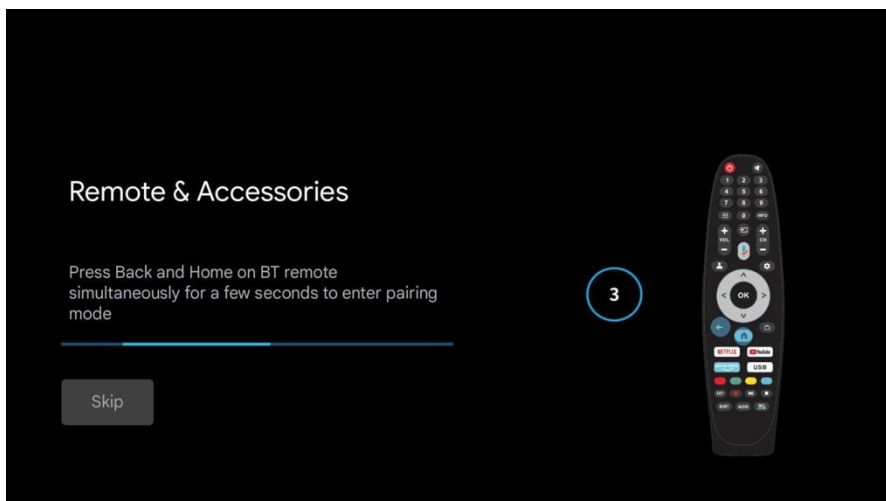

Utilisez les boutons ▲/▼ pour sélectionner la langue du système, puis appuyez sur OK/SÉLECTIONNER pour confirmer. Sélectionnez le pays EXACT dans lequel vous vous trouvez, sinon Google TV ne fonctionnera pas correctement.

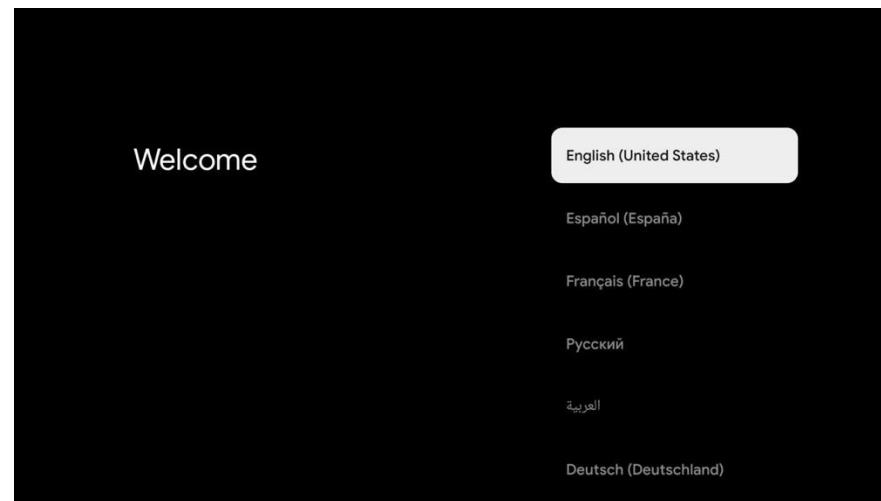

### 5.2 Configuration initiale (Suite)

Lors de la configuration initiale, il vous sera demandé si vous souhaitez configurer votre Google TV maintenant ou simplement procéder à la configuration de base en scannant vos chaînes DTV en direct. Si vous souhaitez SAUTER les étapes de configuration de Google TV, SÉLECTIONNEZ "CONFIGURER LA TV DE BASE" et passez à la page 20 DATE & HEURE. Si vous sélectionnez "CONFIGURER GOOGLE TV", veuillez suivre les instructions ci-dessous :

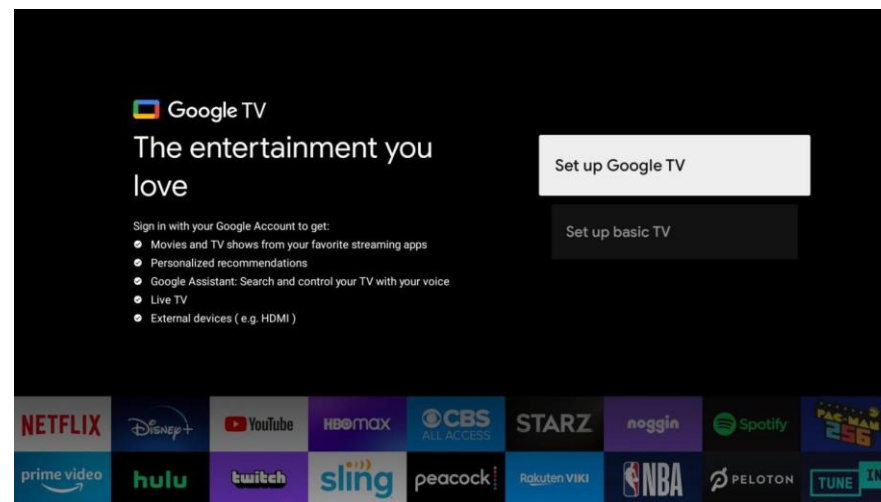

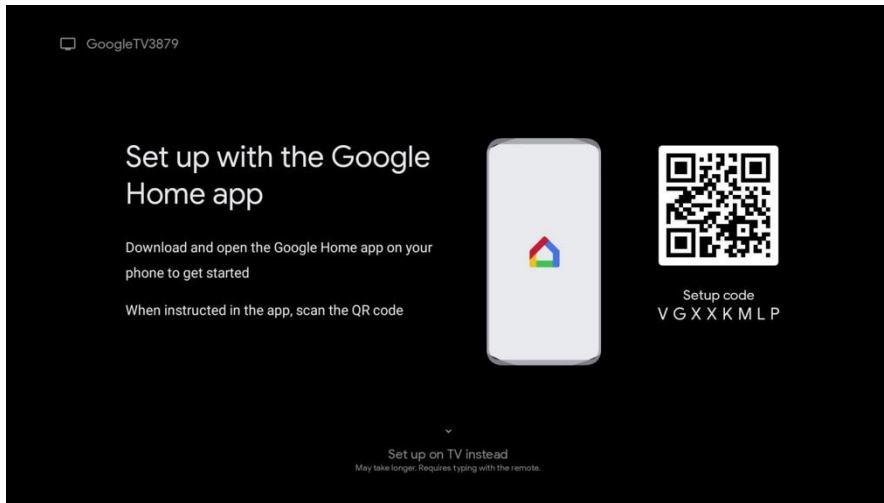

## 5.2 W-IFI

Sélectionnez votre réseau Wi-Fi domestique et saisissez le mot de passe pour démarrer le processus de connexion. Une fois la connexion réussie, vous passerez à l'étape suivante

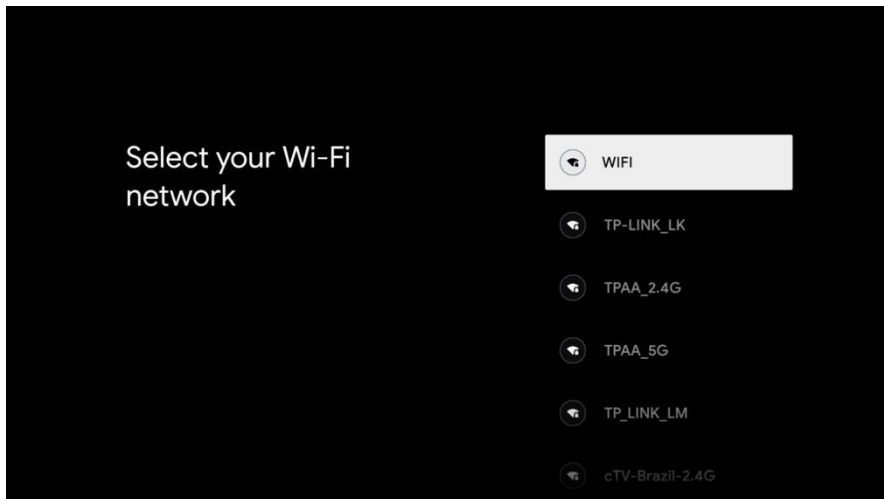

## 5.3 GOOGLE

Pour avoir accès et télécharger des applications depuis Google Play, vous devez vous connecter avec un compte Google. Une fois que vous ouvrez Google Play, il vous sera demandé de vous connecter ou de créer un nouveau compte.

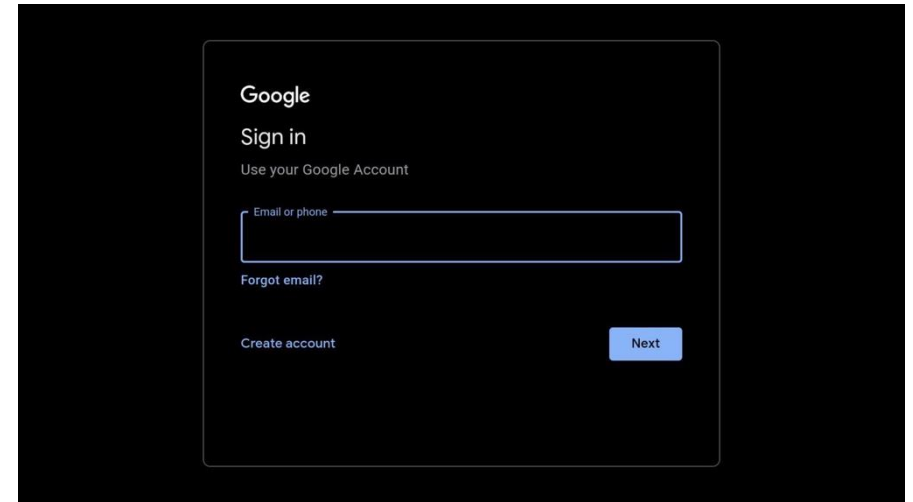

## 5.4 Acceptation - conditions d'utilisation

En acceptant les Conditions d'Utilisation de Google pour améliorer l'expérience du produit, sélectionnez "ACCEPTER" pour continuer avec cette condition.

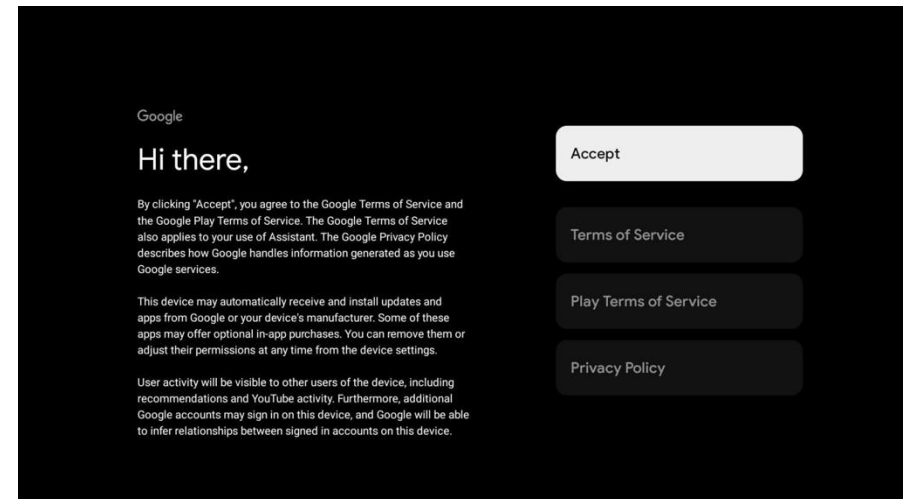

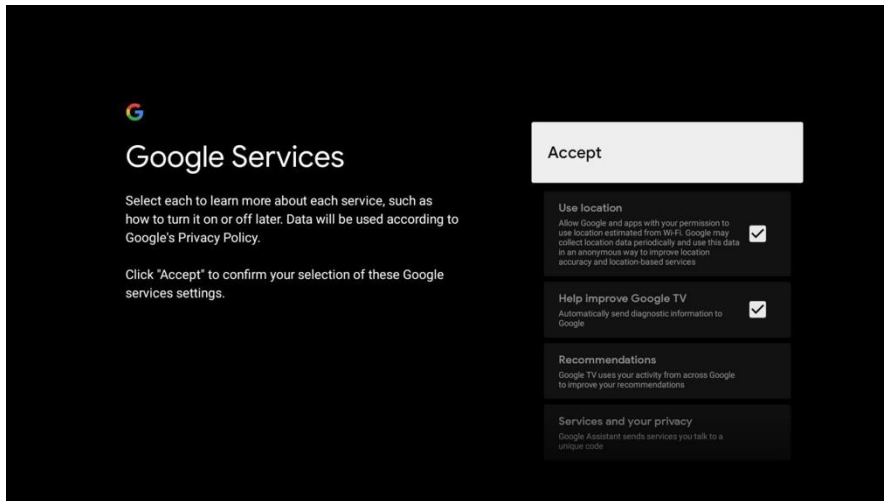

### 5.5 Configuration de google assistant

Le processus de configuration de votre Google Assistant commence maintenant pour qu'il fonctionne de manière optimale pour vous. Veuillez sélectionner "Continuer" pour démarrer ce processus.

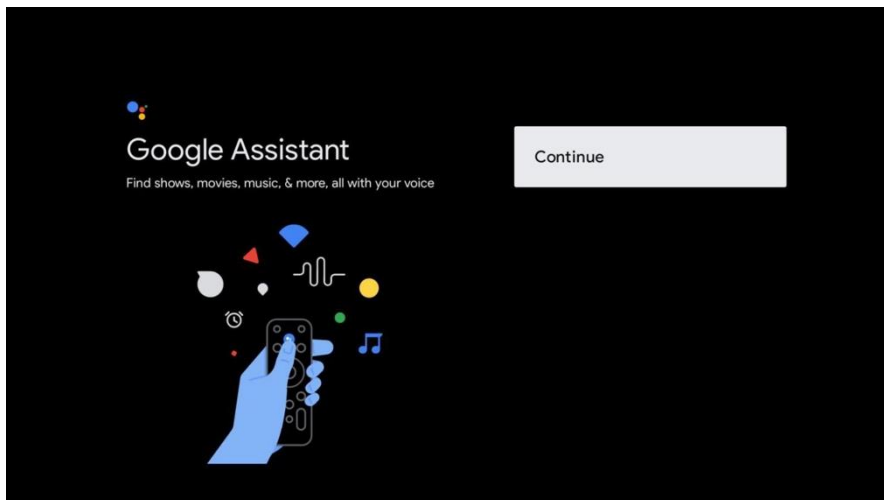

Pour une meilleure expérience avec Google Assistant, veuillez sélectionner "Autoriser" pour permettre à Google Assistant de partager les demandes avec les applications installées sur votre TV.

Sans cette permission, Google Assistant pourrait ne pas être en mesure de trouver tout le contenu des applications de votre TV.

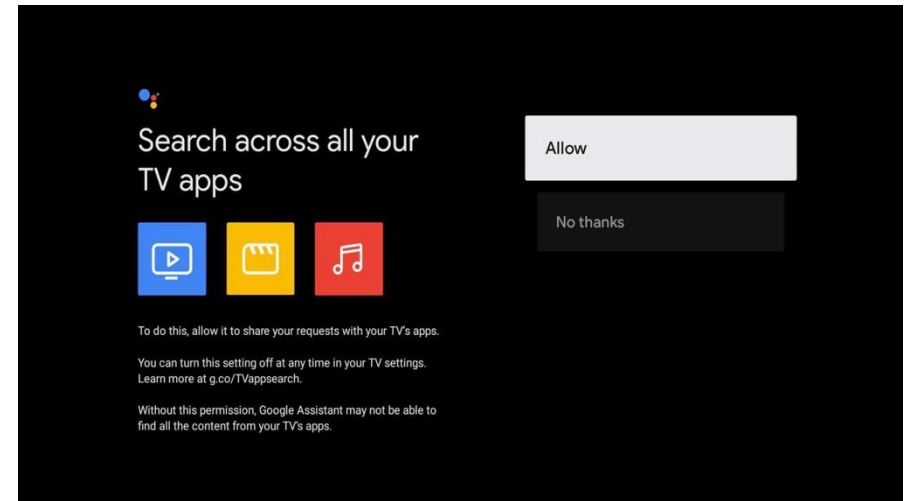

### 5.6 Configuration de google assistant (suite)

Si vous avez sélectionné "autoriser" à l'étape précédente, des recommandations de contenu peuvent désormais vous être proposées.

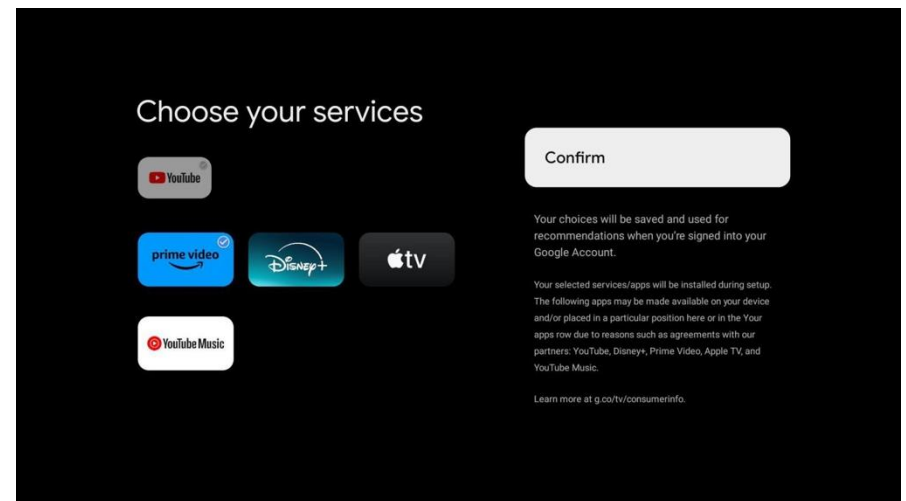

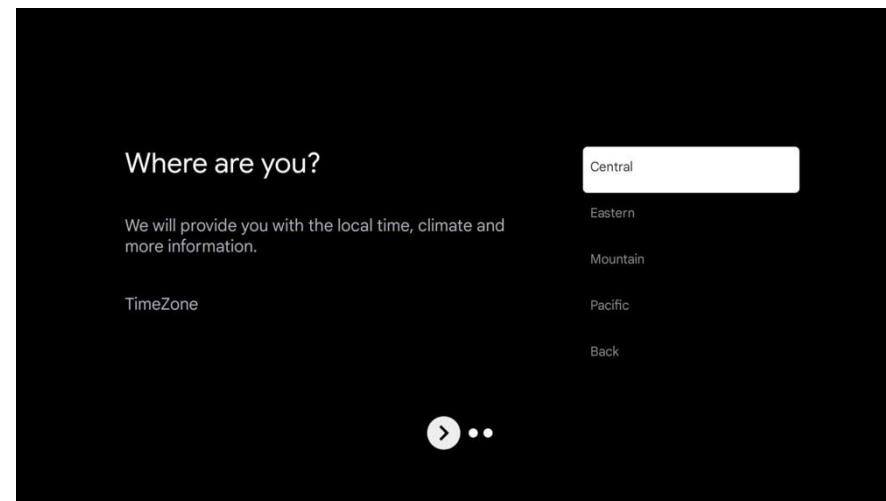
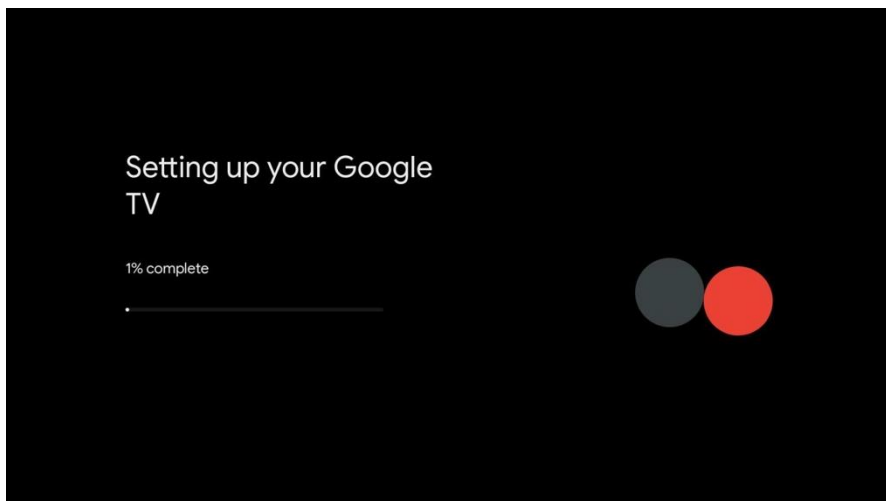

### 5.7 Date & heure

Sélectionnez le pays dans lequel vous utilisez l'appareil à l'aide des boutons directionnels ▲/▼.

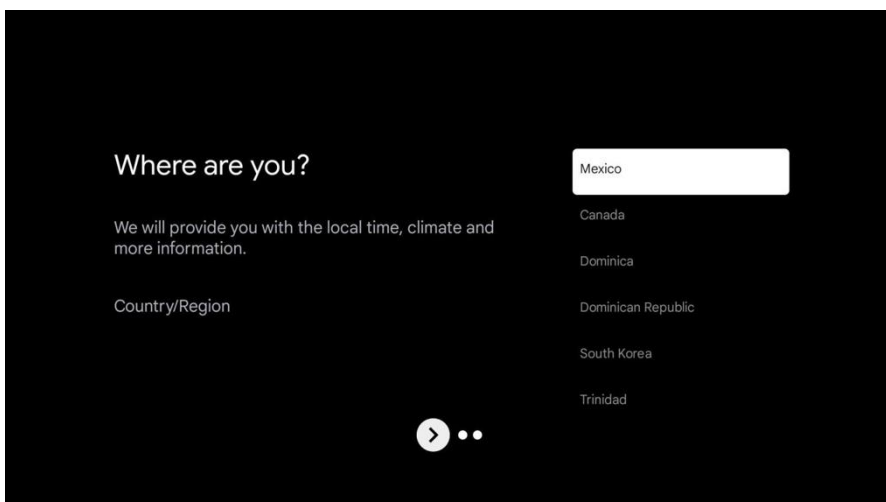

### 5.8 Installation des chaînes

Assurez-vous de sélectionner "**ANTENNE**" pour scanner les chaînes en utilisant le câble d'antenne.

#### REMARQUE :

Veuillez vous assurer que le câble d'antenne (RF) est correctement branché sur le port TV situé à l'arrière de la télévision.

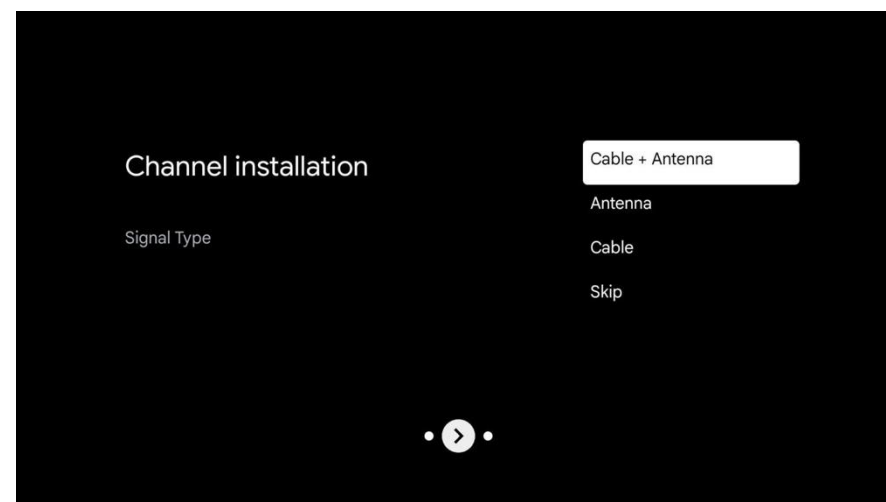

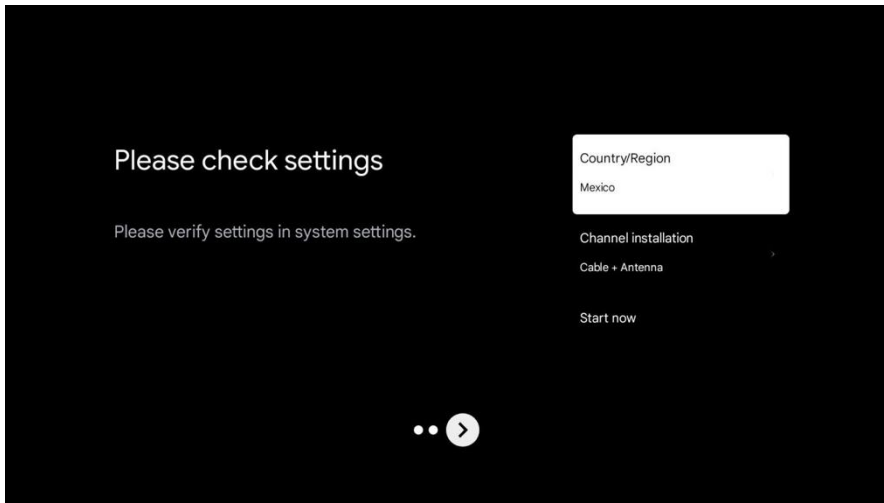

## 5.9 GOOGLE TV

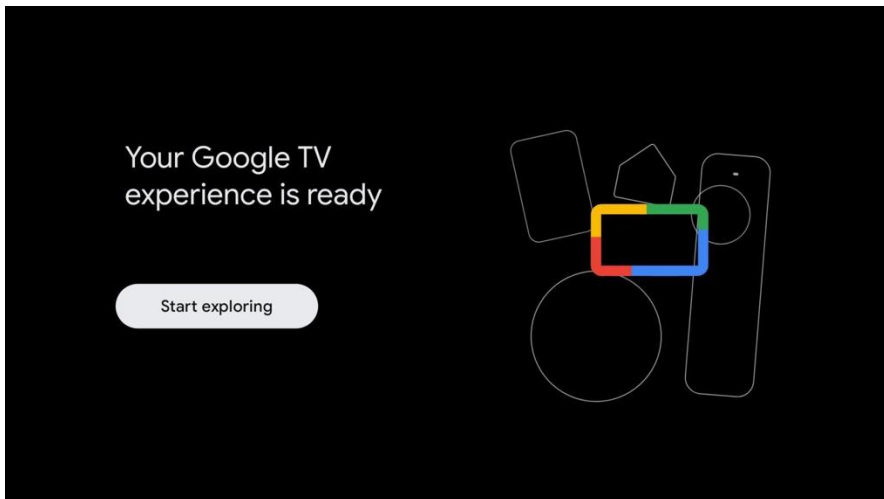

Une fois la configuration initiale terminée, vous accédez à l'écran d'accueil de Google TV.

## 6. GOOGLE TV (SUITE)

### 6.1 Accueil

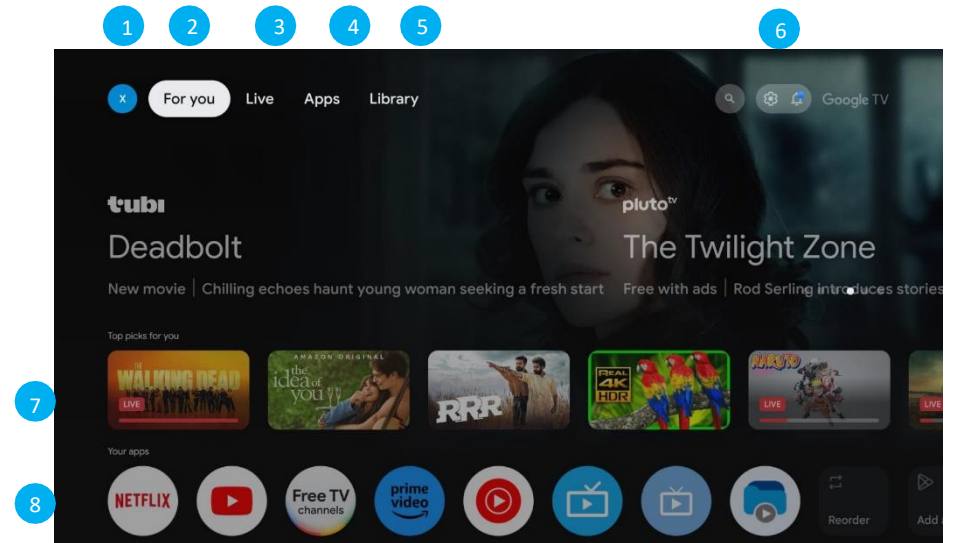

1. Appuyez sur le bouton Google Assistant de votre télécommande pour effectuer plus d'actions sur votre TV avec votre voix, ou sélectionnez "Recherche" et tapez ce que vous recherchez.
2. **POUR VOUS** - Page principale des émissions de télévision publicitaires, TV en direct, applications installées et suggestions basées sur des recommandations de contenu personnalisées pour vous.
3. **LIVE** - Ce menu présente toutes les chaînes TV en direct recommandées pour vous.
4. **APPLICATIONS** - Pour rechercher et télécharger/installer des applications sur votre Google TV.
5. **BIBLIOTHÈQUE** - Toutes les applications installées apparaîtront dans ce menu, y compris les mises à jour et autres.
6. **PROFIL** - Sélectionnez cette option si vous souhaitez accéder à :
  - Ajouter ou gérer les paramètres de votre compte Google
  - Date et heure des entrées TV
  - Image (affichage TV)
7. Chaque ligne après ce point affichera du contenu recommandé provenant des applications déjà installées.
8. Applications que vous avez installées. À la fin de cette ligne d'applications, sélectionnez le carré + et ajoutez l'application que vous avez téléchargée et installée à l'écran d'accueil de votre Google TV.

## 6.2 Sélectionner la source d'entrée

Appuyez sur le bouton SOURCE pour afficher la liste des sources d'entrée.

Appuyez sur les boutons ▲/▼ pour sélectionner la source d'entrée que vous souhaitez regarder.

Appuyez sur le bouton ENTRÉE pour accéder à la source d'entrée sélectionnée.

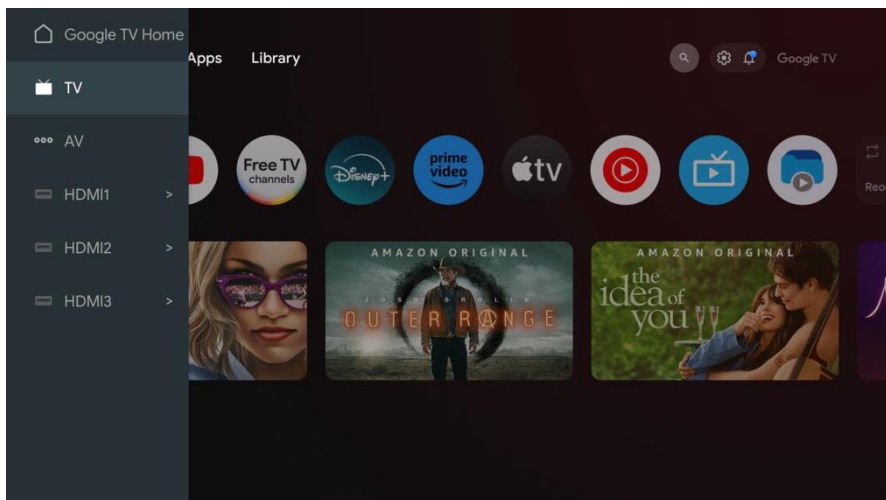

## 6.3 GOOGLE assistant

Faites plus sur votre TV avec votre voix. Appuyez sur le bouton Google Assistant de votre télécommande pour rechercher rapidement plus de 400 000 films et émissions, obtenir des recommandations adaptées à vos goûts, contrôler des appareils domotiques et bien plus encore.

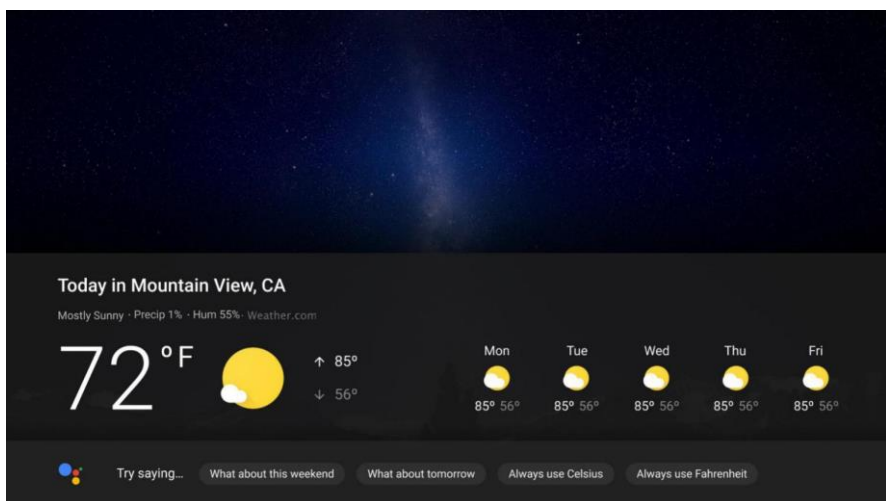

Demandez à Google de rechercher le dernier blockbuster, de diffuser des émissions, ou d'ouvrir des jeux multi-joueurs. Faites-lui tamiser les lumières en connectant des appareils domotiques. Gérez vos tâches et consultez votre calendrier. Ou posez-lui des questions et voyez les réponses sur votre TV.

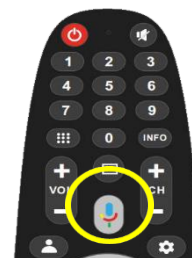

“Quel temps fait-il aujourd'hui?”

## 7. Paramètres

Pour accéder au menu PARAMÈTRES : Appuyez sur le bouton des paramètres pour ouvrir la page des paramètres.

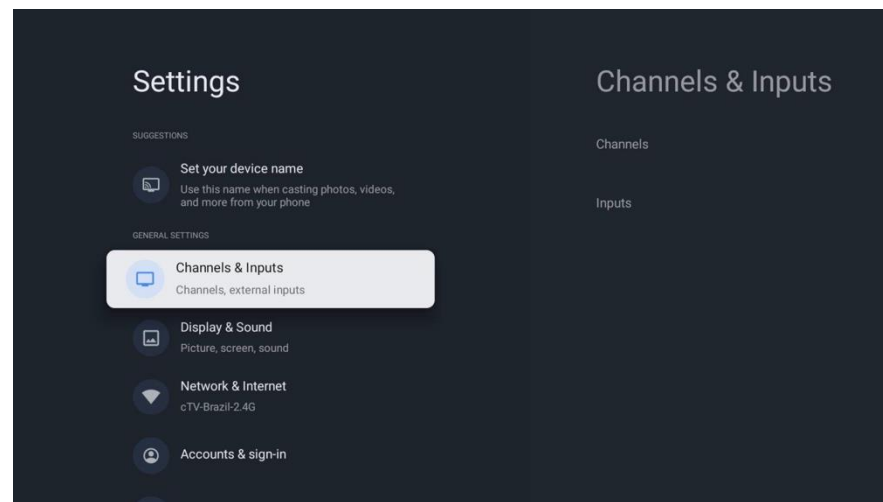

### PARAMÈTRES DISPONIBLES :

- Définir le nom de votre appareil - Cela permet de choisir un nom pour le Chromecast. Lors de la diffusion de contenu depuis un smartphone vers la TV, ce nom apparaîtra sur votre appareil connecté.
- Chaînes et entrées - Menu de la TV en direct et des entrées TV
- Affichage et son - Paramètres de l'image et de l'audio
- Réseau et Internet - Paramètres de connexion Wi-Fi ou Ethernet
- Comptes et connexion - Paramètres du compte Google
- Télévision
- À propos
- Système.

## 7.1 Menu d'affichage

1. Appuyez sur le bouton des paramètres pour ouvrir la page des paramètres.
2. Descendez et sélectionnez "Affichage et son".
3. Ensuite, sélectionnez "Image".

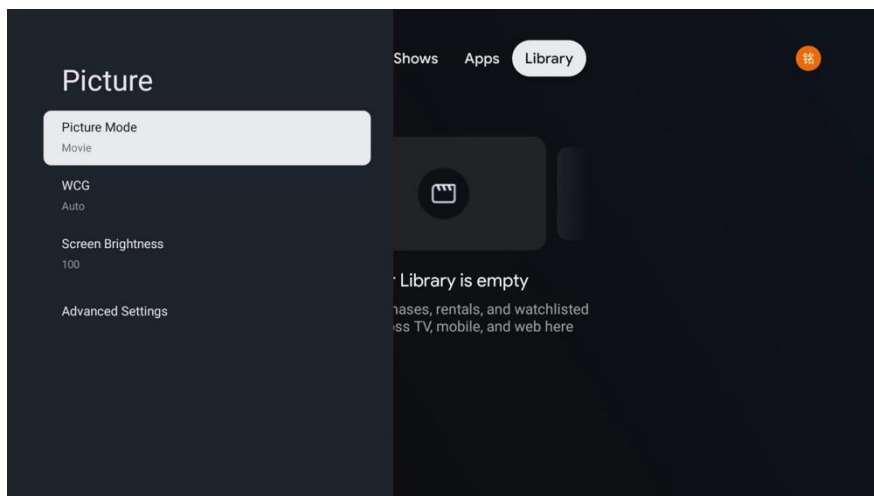

### 7.1.1 Mode d'image

Appuyez sur les boutons ▲/▼ pour sélectionner le mode d'image, puis appuyez sur le bouton OK pour entrer et appuyez sur les boutons ◀/▶ pour sélectionner. (Modes d'image disponibles : Standard, Dynamique, Cinéma, ÉCO, Doux, Vif, Cricket, Jeu, Personnel). Vous ne pouvez changer la valeur de la luminosité, du contraste, de la netteté, de la couleur que lorsque l'image est en mode Personnel.

### 7.1.2 WCG

Appuyez sur les boutons ▲/▼ pour sélectionner WCG, puis appuyez sur le bouton OK pour entrer et appuyez sur les boutons ◀/▶ pour ajuster. Ensuite, appuyez sur le bouton **MENU/RETOUR** pour revenir directement au menu précédent.

### 7.1.3 Luminosité de l'écran

Appuyez sur les boutons ▲/▼ pour sélectionner Rétroéclairage, puis appuyez sur le bouton **OK** pour entrer et appuyez sur les boutons ◀/▶ pour ajuster la valeur. Ensuite, appuyez sur le bouton **MENU/RETOUR** pour revenir directement au menu précédent.

### 7.1.4 Paramètres avancés

Appuyez sur les boutons ▲/▼ pour sélectionner Paramètres avancés, puis appuyez sur le bouton OK pour entrer dans le sous-menu.

#### Température des couleurs

Appuyez sur le bouton **OK** pour entrer et appuyez sur les boutons ◀/▶ pour sélectionner ; (Température des couleurs disponibles : Standard, Plus chaud, Chaud, Plus froid, Froid).

#### Contraste dynamique

Appuyez sur le bouton **OK** pour l'activer ou le désactiver.

#### Mode HDMI PC/AV

Ajustez l'affichage HDMI en mode PC ou Vidéo, il est actif uniquement lorsque l'HDMI reçoit un signal. Le taux d'affichage est de 100 % lorsque le mode PC est sélectionné.

#### Réduction du bruit

Appuyez sur le bouton **OK** pour entrer et appuyez sur les boutons ◀/▶ pour sélectionner. (Réduction du bruit disponible : Désactivé, Faible, Moyenne, Haute, Automatique)..

## Réinitialisation de l'image

Une boîte de dialogue s'affichera lorsque vous appuyez sur le bouton OK. Il réinitialisera les paramètres de l'image après avoir sélectionné OUI.

### ALLM

Appuyez sur le bouton OK pour l'activer ou le désactiver.

## 7.2 Menu son

1. Appuyez sur le bouton des paramètres pour ouvrir la page des paramètres.
2. Descendez et sélectionnez "Affichage et son".
3. Ensuite, sélectionnez "Son". Appuyez sur les boutons ▲/▼ pour sélectionner l'option que vous souhaitez ajuster dans le menu Son, puis appuyez sur le bouton OK pour entrer.

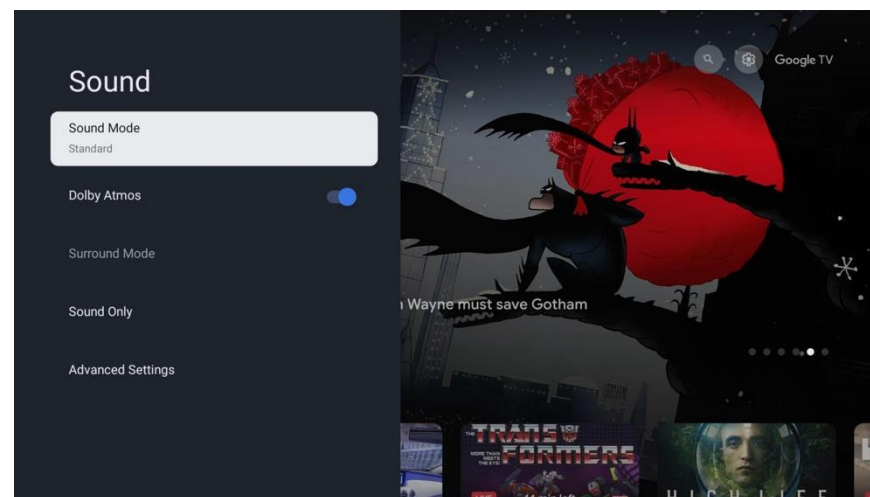

### 7.2.1 Mode sonore

Appuyez sur les boutons ▲/▼ pour sélectionner le mode sonore, puis appuyez sur le bouton **OK** pour entrer. Ensuite, appuyez sur les boutons ◀/▶ pour sélectionner. (Modes sonores disponibles : Standard, Cinéma, Musique, Actualités, Personnel).

Vous pouvez changer la valeur des basses et aigus, de la balance et de l'égaliseur lorsque le son est en mode Utilisateur.

### 7.2.2 Dolby Atmos

Appuyez sur le bouton **OK** pour l'activer ou le désactiver.

### 7.2.3 Son uniquement

Appuyez sur le bouton **OK**, une boîte de dialogue s'affichera puis l'écran s'éteindra automatiquement.

### 7.2.4 Paramètres avancés

Appuyez sur le bouton **OK** pour entrer et appuyez sur les boutons ▲/▼ pour sélectionner.

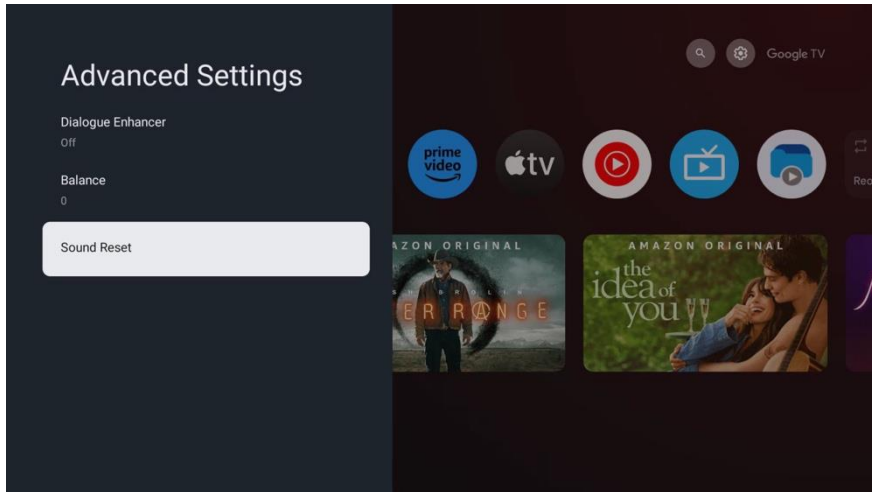

### 7.2.5 Améliorateur de dialogue

Appuyez sur le bouton **OK** pour entrer et appuyez sur les boutons ◀/▶ pour sélectionner. (Réduction du bruit disponible : Désactivé, Faible, Moyenne, Élevée).

### 7.2.6 Description audio

Appuyez sur le bouton **OK** pour l'activer ou le désactiver.

### 7.2.7 Balance

Appuyez sur le bouton **OK** pour entrer et appuyez sur les boutons ◀/▶ pour ajuster.

### 7.2.8 Réinitialisation du son

Appuyez sur le bouton **OK**, une boîte de dialogue s'affichera, puis appuyez sur les boutons ◀/▶ pour sélectionner oui ou non;

### 7.3 Sortie audio

Appuyez sur les boutons ▲/▼ pour sélectionner la sortie audio, puis appuyez sur le bouton OK pour entrer.

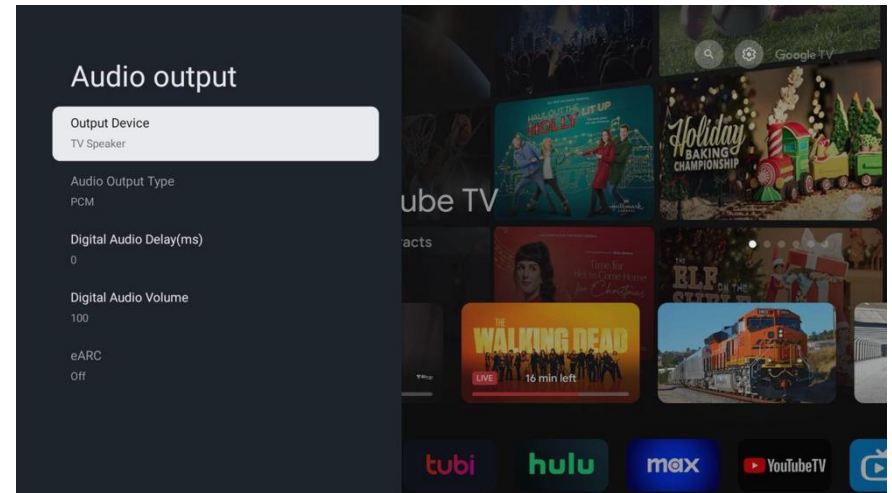

### 7.4 Réseau et Internet

Appuyez sur les boutons ▲/▼ pour sélectionner "Réseau et Internet", puis appuyez sur le bouton OK pour entrer. Vous pourrez alors ouvrir le menu "Réseau et Internet" comme indiqué dans la figure.

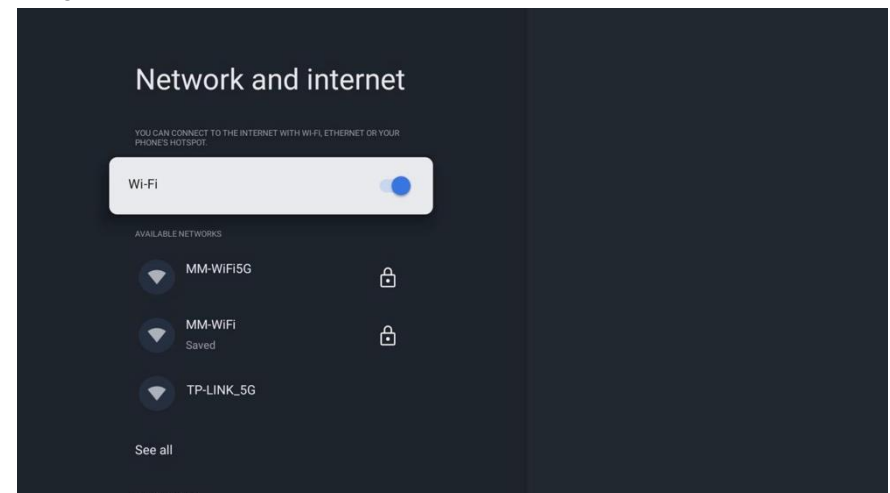

Lorsque le Wi-Fi et le réseau câblé sont connectés à Internet en même temps, le réseau câblé prend la priorité.

## 7.5 Comptes et connexion

Appuyez sur les boutons ▲/▼ pour sélectionner "Comptes et connexion", vous pourrez voir les informations du compte Google, ainsi que vous connecter, ajouter ou supprimer un compte Google. Si vous n'êtes pas connecté, appuyez sur OK, cela vous amènera à l'interface de connexion Google. Si vous êtes déjà connecté, appuyez sur OK, cela vous amènera à l'interface permettant d'ajouter ou de supprimer un compte Google.

### Note :

Certaines fonctions, comme le contrôle vocal, ne peuvent prendre effet qu'après vous être connecté à un compte Google.

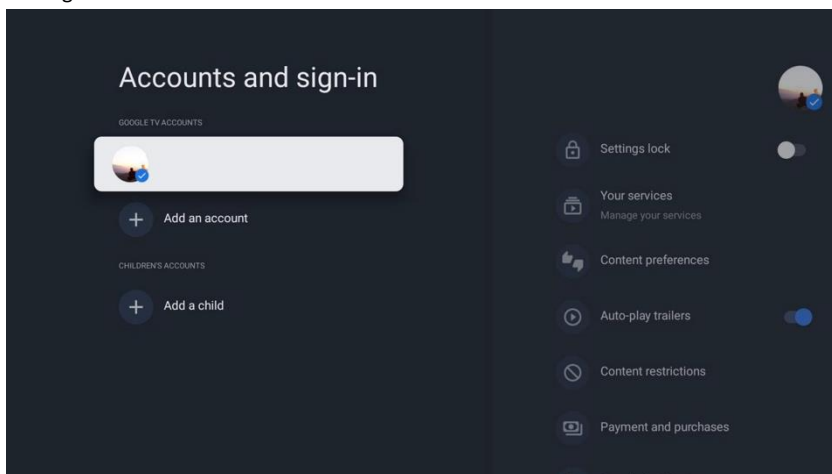

## 7.6 Applications

Appuyez sur les boutons ▲/▼ pour sélectionner "Applications", vous pourrez voir les informations des applications telles que : Autorisations, Sécurité, Utilisation.

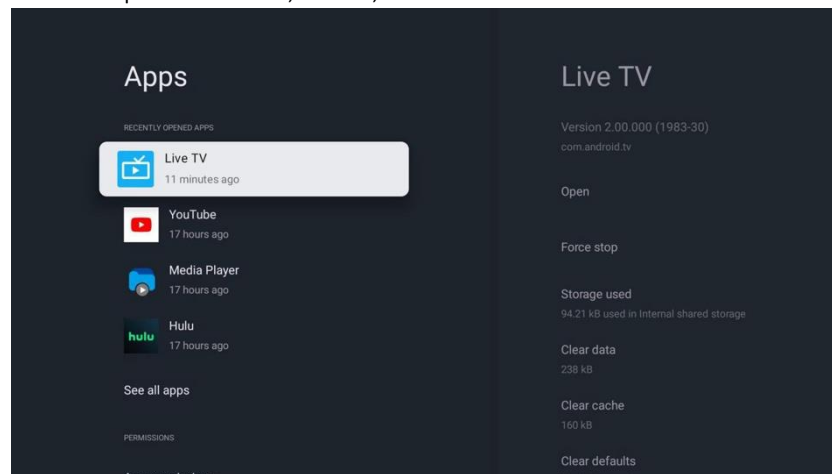

Vous pouvez également désactiver ou activer les applications en fonction de vos préférences personnelles.

## 7.7 Menu système

1. Appuyez sur le bouton des paramètres pour ouvrir la page des paramètres.
2. Descendez et sélectionnez "SYSTÈME".

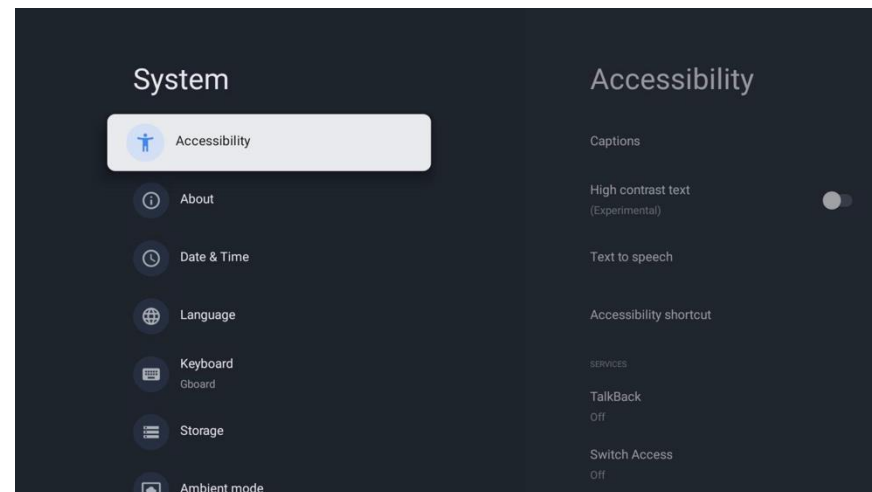

### 7.7.1 Date et heure

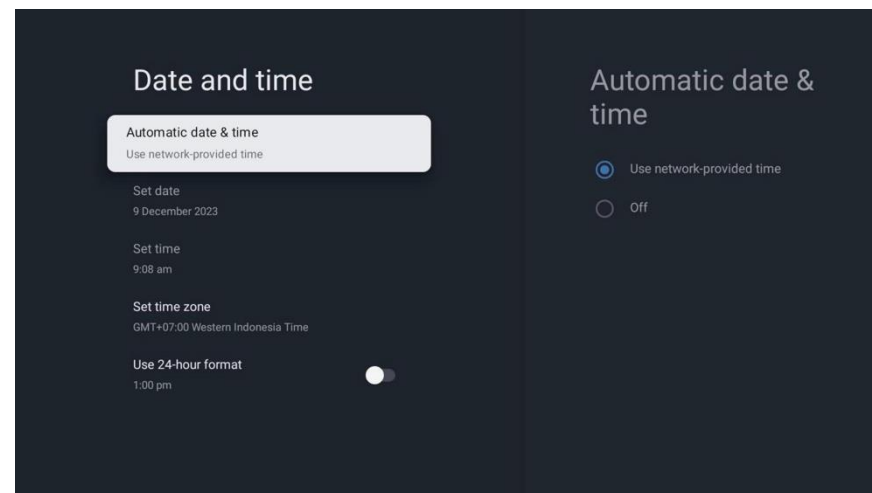

### 7.7.2 Langue

Appuyez sur les boutons ▲/▼ pour sélectionner la langue que vous souhaitez, comme indiqué dans l'image ci-dessous :

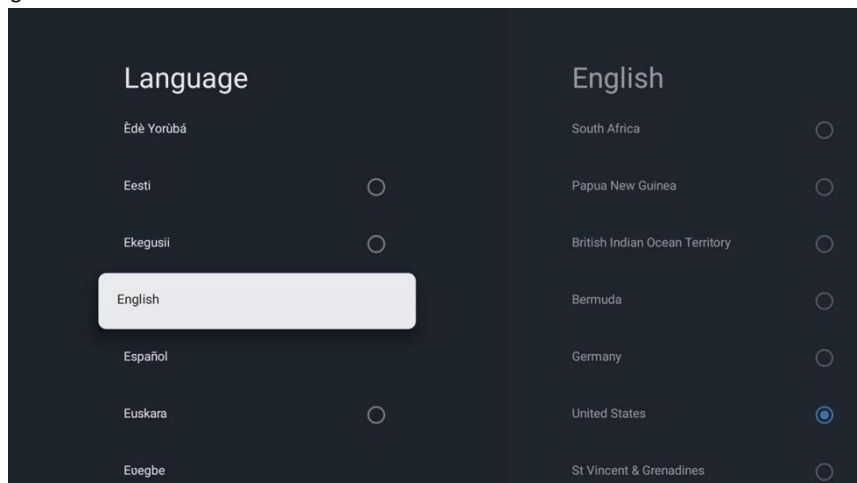

### 7.7.4 CONTRÔLE PARENTAL

Pour accéder au menu CONTRÔLE PARENTAL :

1. Appuyez sur le bouton des paramètres.
2. Sélectionnez "Paramètres".
3. Descendez et sélectionnez "Système".
4. Descendez et sélectionnez "Paramètres".
5. Descendez et sélectionnez "VERROUILLER".

À partir de là, vous avez la possibilité de sélectionner et de créer un nouveau mot de passe pour verrouiller les chaînes que vous souhaitez verrouiller.

Note : Veuillez vous assurer de sauvegarder le mot de passe dans un endroit où vous pourrez y accéder ultérieurement. Si vous oubliez votre mot de passe, vous devrez peut-être réinitialiser votre téléviseur aux paramètres d'usine pour pouvoir l'utiliser à nouveau.

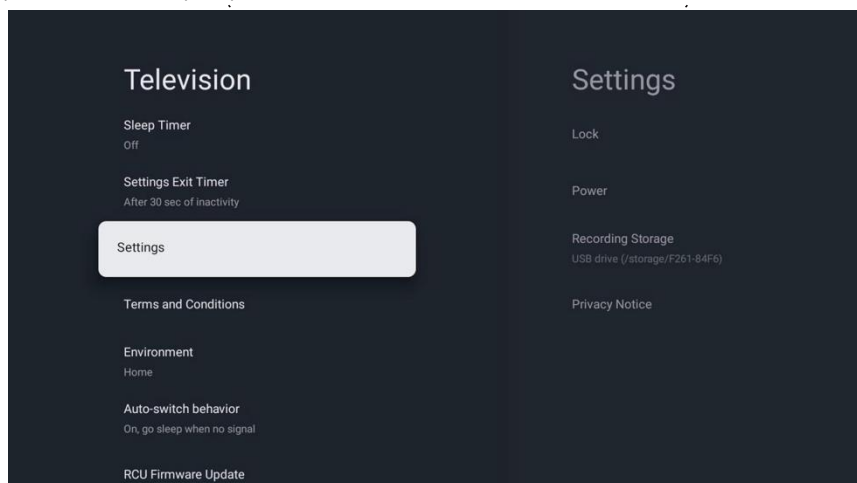

### 7.7.3 A propos

Appuyez sur les boutons ▲/▼ pour sélectionner "Réinitialiser" afin de réinitialiser le système, comme indiqué dans la photo ci-dessous.

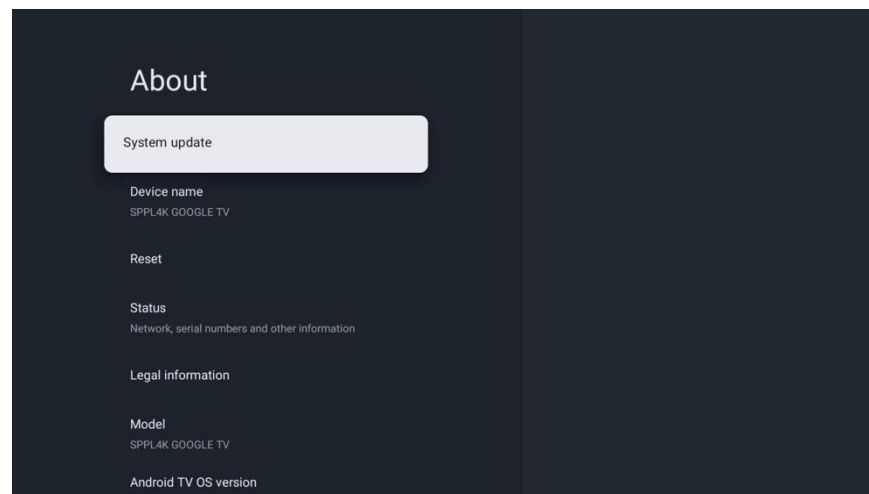

## 8. Menu rapide

### 8.1 Chaînes

Appuyez sur le bouton Menu lorsque vous êtes sur une chaîne TV, cela affichera le Menu rapide.

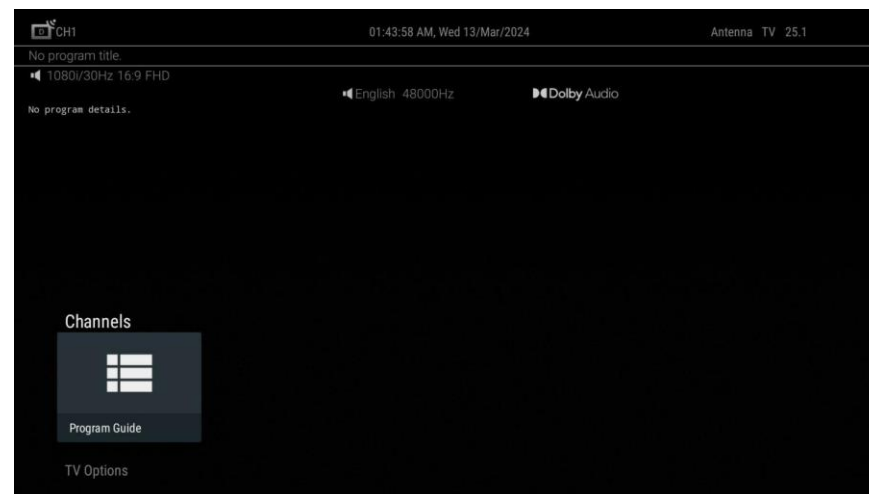

## 8.2 Options TV

Appuyez sur les boutons ◀/▶ pour sélectionner, puis appuyez sur le bouton OK pour entrer. Vous pouvez éditer les chaînes favorites, définir le MTS (système de transmission multi-canaux) et les options de chaîne.

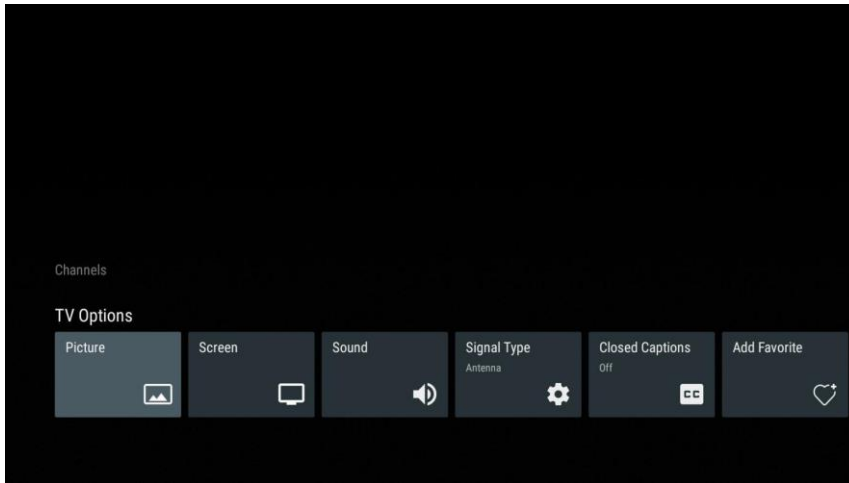

## 9. Opération des supports

L'image est fournie à titre de référence uniquement ; l'élément réel est la norme.

Note : Avant d'utiliser le menu MEDIA, branchez un périphérique USB ou une carte mémoire.

Appuyez sur les boutons ▲ / ▼ et ◀ / ▶ pour sélectionner l'application MediaPlayer dans le lanceur, puis appuyez sur OK pour entrer.

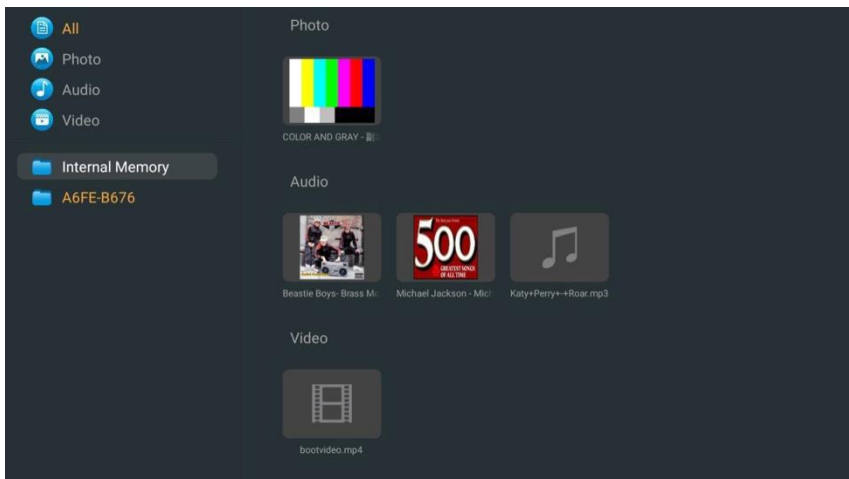

## 9.1 Photo

Appuyez sur les boutons ▲/▼ pour sélectionner "Photo", puis appuyez sur le bouton OK. Cela affichera toutes les miniatures des photos. Sélectionnez une photo et appuyez sur le bouton OK pour la faire défiler. Appuyez sur le bouton BACK pour revenir au menu précédent.

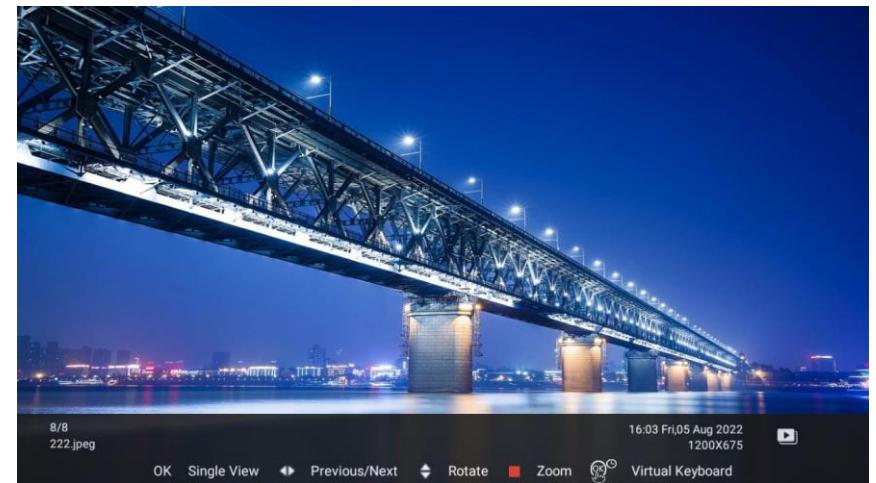

## 9.2 Musique

Appuyez sur les boutons ◀/▶ pour sélectionner "Musique", puis appuyez sur le bouton OK pour entrer. Cela affichera tous les noms de fichiers musicaux. Sélectionnez un fichier et appuyez sur le bouton OK pour commencer à lire la musique. Appuyez sur le bouton BACK pour revenir au menu précédent.

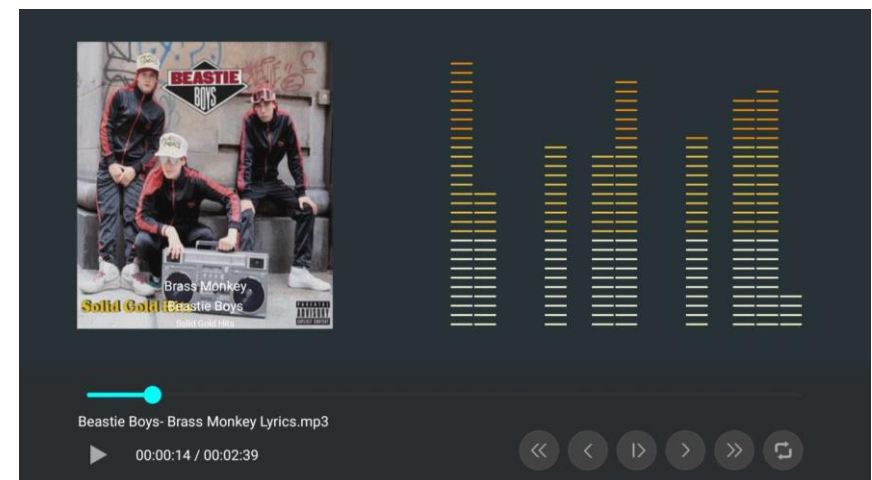

### 9.3 Vidéo

Appuyez sur les boutons ▲/▼ pour sélectionner "Vidéo", puis appuyez sur le bouton OK pour entrer. Cela affichera tous les noms de fichiers vidéo. Sélectionnez un fichier et appuyez sur le bouton OK pour commencer à lire la vidéo. Appuyez sur le bouton BACK pour revenir au menu précédent.

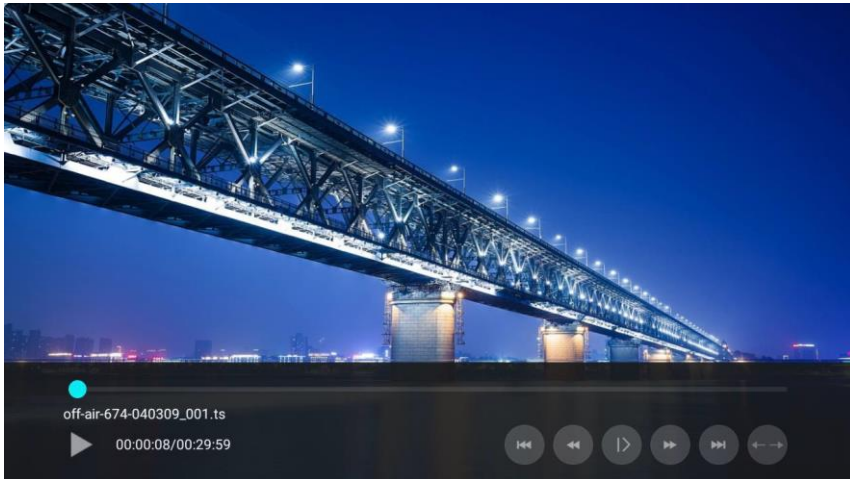

## 10. Télécommandes et accessoires

Le Bluetooth® est une norme technologique sans fil permettant l'échange de données à courte distance entre des appareils Bluetooth. Vous pouvez connecter des appareils audio Bluetooth, une souris ou un clavier via le téléviseur.

1. Appuyez sur la télécommande pour afficher le tableau de bord, sélectionnez (Paramètres) > Télécommandes et accessoires, puis appuyez sur OK/Droite pour entrer.
2. Sélectionnez "Ajouter un accessoire" et appuyez sur OK pour entrer. Le téléviseur recherchera automatiquement les appareils Bluetooth à proximité.
3. Sélectionnez un appareil disponible, appuyez sur OK et suivez les instructions à l'écran pour le connecter.

**Note :** La technologie Bluetooth utilise la fréquence de 2,4 GHz, donc une proximité avec des points d'accès Wi-Fi, des routeurs ou des fours à micro-ondes peut interférer avec la diffusion audio Bluetooth. Si vous rencontrez des interruptions dans la réception audio, vous devriez redémarrer votre appareil.

Le Bluetooth pour trouver une fréquence avec moins d'interférences et si les problèmes persistent, rapprochez-vous du téléviseur ou augmentez l'espace entre le téléviseur et la source des interférences.

## 11. Autres Fonctions

### 11.1 Utilisation du contrôle vocal mains libres du téléviseur

**Note :** Cette fonctionnalité est uniquement disponible en mode Google TV. Avant d'utiliser le contrôle vocal mains libres du téléviseur, connectez le téléviseur au réseau et assurez-vous qu'il peut accéder au site Web de Google. Ensuite, suivez les étapes ci-dessous pour y accéder.

1. Activez l'interrupteur MIC intégré (à côté du bouton d'alimentation) avant d'utiliser cette fonction.
2. En mode Google TV, appuyez sur le bouton Google Assistant de votre télécommande.
3. Sélectionnez "Oui, je suis prêt".
4. Dites "OK Google" ou "Hey Google" pour l'activer.

**Note :**

- La disponibilité du contrôle vocal mains libres dépend de votre région/pays/langue et de votre modèle. Pour plus de détails, veuillez consulter votre revendeur local.
- Un environnement calme est recommandé pour un meilleur fonctionnement lors de son utilisation. La distance recommandée pour utiliser le contrôle vocal mains libres est de 2 mètres maximum devant le téléviseur.
- Désactivez l'interrupteur MIC intégré si vous ne prévoyez pas de l'utiliser.
- La consommation d'énergie en mode veille augmentera car le MIC intégré écoute en permanence lorsque l'Assistant Google ou le contrôle vocal avec le MIC intégré est activé.

### 11.2 Paramètres Netflix

Netflix propose des films et des émissions de télévision à la demande diffusés via Internet. Netflix est disponible dans certains pays. Un abonnement illimité est requis. Plus d'informations peuvent être trouvées sur [www.netflix.com](http://www.netflix.com).

**Note :** Vous pouvez accéder directement à Netflix en appuyant sur le bouton NETFLIX de la télécommande.

## 12. Dépannage

Dans cette section, vous trouverez des solutions aux problèmes courants que vous pourriez rencontrer avec votre téléviseur. Si vous avez des difficultés à utiliser certaines fonctionnalités, consultez les conseils ci-dessous avant de contacter le service client.

SYMPTÔME	CONTÔLER L'ÉLÉMENT
L'écran LCD reste sombre	Assurez-vous que l'unité est allumée et que les connexions sont correctes. Assurez-vous que le cordon secteur est correctement branché.
Il n'y a pas de son	Assurez-vous que la connexion du système est correcte. Assurez-vous que l'alimentation des haut-parleurs est allumée.
Il n'y a pas d'image ou l'image bouge de haut en bas de manière instable	Vérifiez si les connexions avec la source de signal AV externe sont correctes. Réglez correctement les éléments dans le menu image. Vérifiez si le signal d'entrée du type vidéo est compatible avec le TV. Assurez-vous que l'unité est allumée et que le type correct de vidéo est sélectionné.
La télécommande ne fonctionne pas	Assurez-vous qu'il n'y a pas d'obstructions entre la télécommande et l'unité. Assurez-vous que la télécommande est dirigée vers l'unité. Assurez-vous que les piles sont insérées correctement et que la polarité est correcte. Assurez-vous que les piles ne sont pas faibles. Remplacez la pile faible.

#### Autres remarques :

Les interférences statiques ou autres interférences externes peuvent provoquer un comportement anormal du téléviseur. Dans ce cas, débranchez le cordon d'alimentation de la prise et rebranchez-le pour réinitialiser le téléviseur. Si les problèmes persistent, veuillez déconnecter l'alimentation et consulter un technicien qualifié.



#### ÉLIMINATION DES ANCIENS APPAREILS ÉLECTRIQUES

Conformément à la directive sur les Déchets d'Équipements Électriques et Électroniques (DEEE), les DEEE doivent être collectés et traités séparément. Si à tout moment dans le futur vous devez vous débarrasser de ce produit, veuillez

NE PAS jeter ce produit avec les autres déchets ménagers. Veuillez envoyer ce produit aux points de collecte DEEE disponibles.

Le marquage/symbole suivant sur le produit ou l'emballage indique que le produit et ses accessoires/pièces ne doivent pas être éliminés avec les autres déchets ménagers à la fin de leur cycle de vie. Veuillez séparer ces articles des autres types de déchets.

---

WEMOOVE

Copyright © WEMOOVE 2026. Tous droits réservés.

Plus d'informations sur la garantie et le support technique, veuillez visiter sur notre site internet [www.wemoove-tv.tech](http://www.wemoove-tv.tech).

#### Importé par :

WEMOOVE SASU, 27 rue Henri Moreau, 92600 Asnières-sur-Seine.

Pour toute question, écrivez-nous à l'adresse email suivante: [contact@wemoove.tech](mailto:contact@wemoove.tech)

WEMOOVE®

## User manual

Vivaldi 4000 Series  
Outdoor TV

- French: page 2 to page 36

- English: page 38 to page 74

**Thank you for choosing our product**

Please make sure you read the user manual before using the product to ensure safe use. Also, keep the manual handy for reference.

## Table of contents

---

1. Safety instructions
2. Accessoires
3. Controls and connections
  - 3.1 Front view/side view
  - 3.2 Rear view
  - 3.3 Key
  - 3.4 Remote control
4. System Connections
  - 4.1 Connecting to Power Supply
  - 4.2 Connection to External AV Signal Source
  - 4.3 Connecting to External AV Signal Source (HDMI)
  - 4.4 Connecting to TV-Signal Input
5. TV operation and system setup
  - 5.1 Initial setup
  - 5.2 Initial setup (Cont.)
  - 5.3 WIFI
  - 5.4 GOOGLE
  - 5.5 Acceptance - terms of service
  - 5.6 GOOGLE assistant setup
  - 5.7 GOOGLE assistant setup (Cont.)
  - 5.8 Date & time
  - 5.9 Channel Installation
  - 5.10 GOOGLE TV
6. GOOGLE TV (Cont.)
  - 6.1 Home
  - 6.2 Select input source
  - 6.3 GOOGLE assistant
7. Settings
  - 7.1 Picture menu
    - 7.1.1 Picture mode
    - 7.1.2 WCG
    - 7.1.3 Screen brightness
    - 7.1.4 Advanced setting
  - 7.2 Sound menu
    - 7.2.1 Sound mode
    - 7.2.2 Dolby Atmos
    - 7.2.3 Sound only
    - 7.2.4 Advanced settings
    - 7.2.5 Dialogue enhancer
    - 7.2.6 Audio description
    - 7.2.7 Balance
    - 7.2.8 Sound reset

- 7.3 Audio output
  - 7.4 Network & Internet
  - 7.5 Account & Sign-in
  - 7.6 Apps
  - 7.7 system menu
    - 7.7.1 Date & time
    - 7.7.2 Language
    - 7.7.3 Parental control
    - 7.7.4 About
8. Quick menu
  - 8.1 Channels
  - 8.2 TV options
9. Media operation
  - 9.1 Photo
  - 9.2 Music
  - 9.3 Video
10. Remotes & accessories
11. Other function
  - 11.1 Using the Hands-free TV Voice Control
  - 11.2 Netflix settings
12. Troubleshooting

## 1. Safety instructions

Congratulations!

You now own one of the most state of the art and technologically advanced high-definition Television products available. In order to make set-up as easy as possible, we would like to familiarize you with the features and functions of this special product. Please read this user's manual carefully and thoroughly and keep in a safe place for future reference.

We thank you for your business and hope you enjoy this product.

**Risk of electric shock do not open:** To reduce the risk of electric shock, do not remove cover (or back). No user-service able parts inside.  
Refer servicing to qualified service personnel.

### CAUTION

The stand intended for use only with this TV. Use with other apparatus is capable of resulting in instability causing possible injury. Instruction unless you are qualified to do so.

These servicing instructions are use by qualified service personnel only. To reduce the risk of electric shock, do not perform any servicing other than that contained in the operating instruction unless you are qualified to do so.

To prevent damage which may result in fire or shock hazard. Do not expose this appliance to rain or moisture. Shock hazard do not open.



This symbol is intended to alert the user to the presence of uninsurable "dangerous Voltage" within the Product's enclosure that may be of sufficient magnitude to constitute a risk of electric shock to persons.

This symbol is intended to alert the user to the presence of important operating and maintenance (servicing) instructions in the literature accompanying the appliance.

Apparatus shall not be exposed to dripping or splashing and no objects filled with liquids, such as vases, shall be placed on the apparatus.

This is Class B product. In a domestic environment this product may cause radio interference in which case the user may be required to take adequate measures.

To reduce the risk of fire and electric shock, do not expose this product to rain moisture.

### FCC NOTICE:

This device has been tested and found to comply with the limits for a Class B device, pursuant to Part 15 of the FCC Rules. These limits are designed to provide reasonable protection against harmful interference in home environment as well as in a commercial, industrial or business environment. This equipment can generate, use and radiate radio frequency energy and, if not installed and used in accordance with the instruction, may cause harmful interference to radio communications. However, there is no guarantee that interference will not occur in a particular installation.

If this equipment does cause harmful interference to radio or television reception, which can be determined by tuning the equipment off and on, the user is encouraged to try to correct the interference by one or more of the following measures:

- Reorient or relocate the receiving antenna.
- Increase the separation between the equipment and receiver.
- Connect the equipment into an outlet on circuit's different form that to which the receiver is connected.
- Consult the dealer or an experienced radio/TV technician for help.

Changes or modification not expressly approved by the party for compliance could void the user's authority to operate the equipment.

Connecting of peripherals requires the use of grounded shielded signal cables.

### Important Safety Precautions

Always be careful when using your television. To reduce the risk of fire, electrical shocks, and other injuries, keep these safety precautions in mind when installing, using, and maintaining your Television.

- Heed all warnings.
- Follow all instructions.
- Do not use this apparatus near water.
- Do not block any of the ventilation openings.
- Only use the attachments/accessories specified by the manufacturer.
- Unplug this Television during lightning storms or when unused for long periods of time.
- Refer all servicing to qualified service personnel. Servicing is required when the Television has been damaged in any way, such as power supply cord or plug is damaged, liquid has been spilled or objects have fallen into the unit, the Television has been exposed to rain or moisture, does not operate normally, or has been dropped.
- Clean only with a lint free cloth.

- Read these instructions and keep them in a safe place.
- Install it in accordance with the manufacturer's instructions.
- Do not install near any heat sources such as radiators, heat registers, stoves, or other apparatus (including amplifiers) that produce heat.
- Protect the power cord from being walked on or pinched particularly at plugs, convenience receptacles, and the point where they exit from the Television.
- Use only with a cart, stand, tripod, bracket, or table specified by the manufacturer, or sold with the Television. When a cart is used, use caution when moving the cart/apparatus combination to avoid injury from tip-over.



## 2. Accessories

Make sure that all the following accessories are included in the box:

1. User's Manual x 1
2. Remote control x 1
3. Batteries AAA x 2



1



2



3

## 3. Controls and connections

### 3.1 Front view/side view







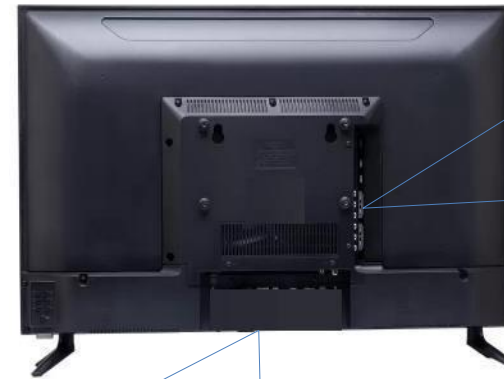



ON/OFF LED & IR

### 3.2 Rear View



### 3.3 Remote control

Key	Function
Power 	Switch ON/OFF the LED TV when at standby mode
Mute 	Turn on/off the sound
Profile switch 	Choose or add an account
	Start a voice search or speak to Google Assistant
Setting	Press to open the setting option
OK	Press ok button to confirm or enter sub-menu
BACK	Return to previous menu interface
HOME	Go to home page
GUIDE	View information of the program guide
VOL +/-	Turn up/down the volume
SOURCE	Available source menu selection
CH+/-	Change the channel up and down
	Open application
	Open application
	Open application
	Press to display the App list

### Preparation of Remote Control

Place the remote control on an even surface and insert the supplied batteries into the remote control as follows.

1. Softly push the back cover to open the battery compartment.
2. Insert two batteries (1.5V size AAA), please make sure the polarity matches the marks inside the compartment.
3. Softly press the back cover to close it.

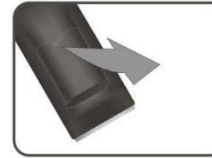

### Using of Remote control

Point the remote control unit from on more than about 7m from the remote control sensor and within about 60 degrees of the front of the unit.

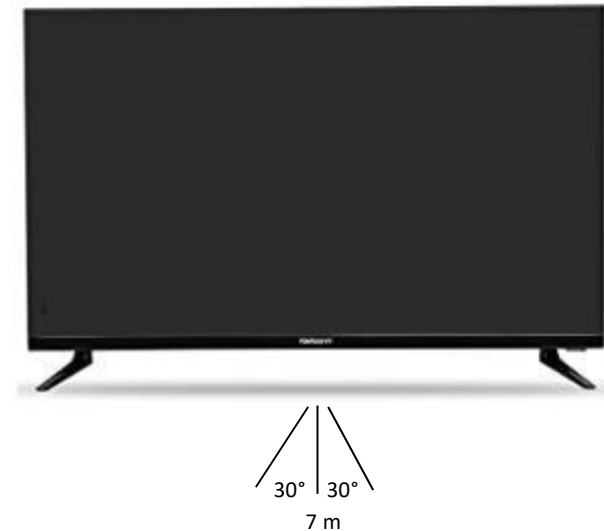

The operating distance may vary depending to the brightness around.

**i** Do not point bright lights directly at the remote control sensor.  
Do not place objects between the remote control unit and the remote control sensor.  
Do not use this remote control unit while simultaneously operating the remote.

## 4. System Connections

Do not connect the power cord until all other connections have been made.  
Ensure that you observe the color cord when connecting audio and video cables

### 4.1 Connecting to Power Supply

1. Connect the power cord correctly as shown.
2. Press the POWER switch of your LCD TV to switch on the LCD TV. The power indicator on the front panel lights up in Green.



### 4.2 Connection to External AV Signal Source

Use the audio and video cable to connect the input jacks on the rear panel of the unit to the external AV signal source. Connect the unit and the external AV signal source to the respective jacks with the S-Video cable.

Ensure that you observe the color cord when connecting audio and video cables.  
After connection, turn on the power of the unit and the external AV signal source. Press **SOURCE** then direction buttons to select AV mode, and then press the **ENTER** button to confirm.

The L/R audio input jacks can be used in the both Composite modes.

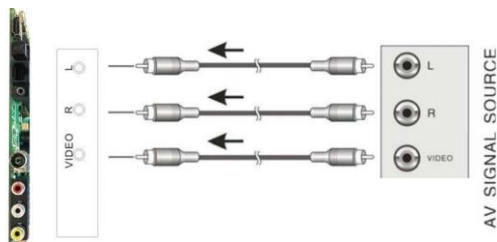

### 4.3 Connecting to External AV Signal Source (HDMI)

Follow the figure below to connect an HDMI signal source to the HDMI jack on the rear panel of the unit.  
After connection, turn on the power of the unit and the external AV signal source and use the SOURCE and the direction buttons to select HDMI mode, and then press the ENTER button to confirm.

HDMI provides both audio and video signals and typically provides superior image quality to component or composite.

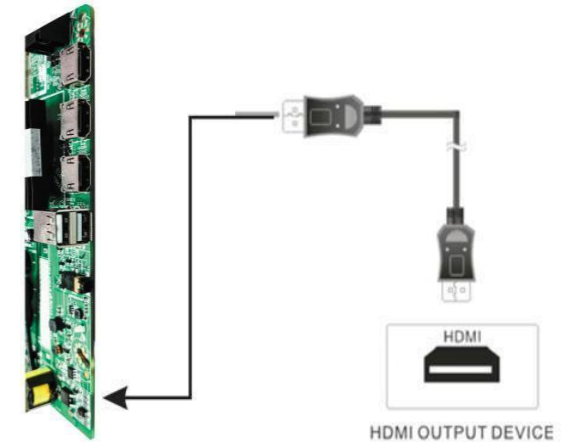

### 4.4 Connecting to TV-Signal Input

Connect the TV signal cable (the antenna cable, for example) to the antenna input jack on the back of the unit so that you can receive television programmers.

After connection, turn on the power of unit. Then press the SOURCE button to select ATV or DTV mode and conduct program selection.



## 5. TV operation and system setup

### 5.1 Initial setup

Follow the on-screen instructions to finish the initial setup process such as selecting the language and area, pairing your remote, connecting to the network, sign in Google and more. During each step, either make a choice or skip the step. If you skip a step, you can perform the setup later from the settings menu.

#### Notes:

- It's recommended to select and finish its setup to enjoy more features during the initial setup process.
- When you pair your remote, keep the remote control and TV within 1 meter, and follow the on-screen guide for pairing. After finishing pairing the remote, you can use the Google Assistant button. If you skip remote pairing, you will be prompted to pair the remote with the TV again when you use the Google Assistant button for the first time.
- Be sure to follow the below prompts to pair your Bluetooth remote control. After the pairing is successful, you can now operate the TV.

Press **BACK** and **HOME** buttons on RC at the same time for 3 seconds to enter pairing mode.

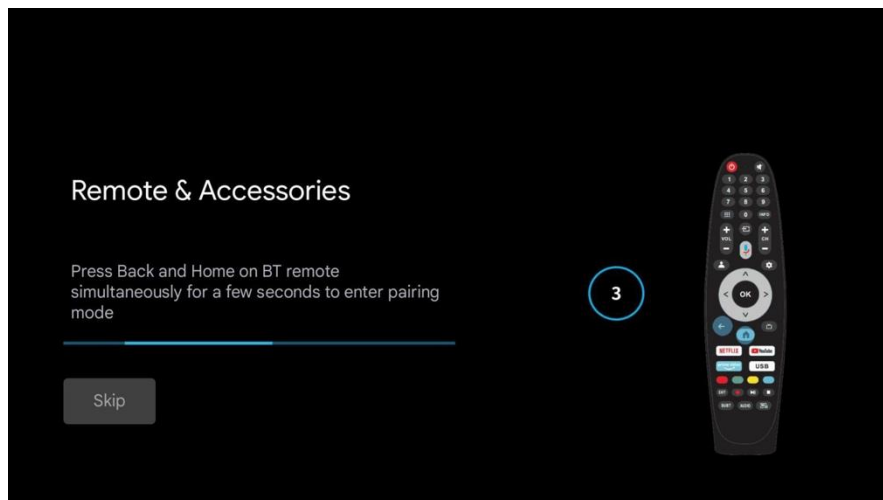

Use the ▲/▼ buttons to select system language, then press OK/SELECT to confirm. Select CORRECT country you are located in otherwise Google TV will not work correctly.

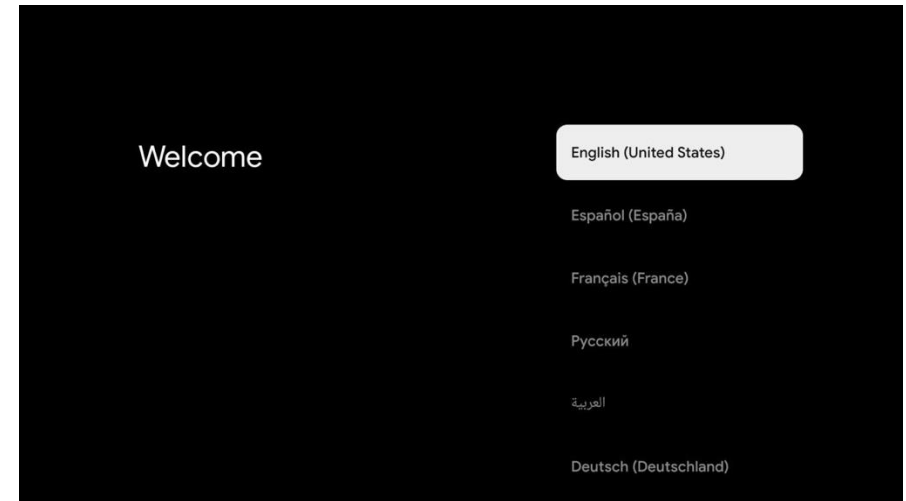

### 5.2 Initial setup (Cont.)

At the Initial Setup you will be asked whether you want to setup your Google TV now or just proceed with basic setup of scanning your live DTV Channels.

If you want to SKIP Google TV Setup steps - **SELECT "SET UP BASIC TV" and proceed to page 20 DATE & TIME.**

If you select "SET UP GOOGLE TV" please follow the below instructions below:

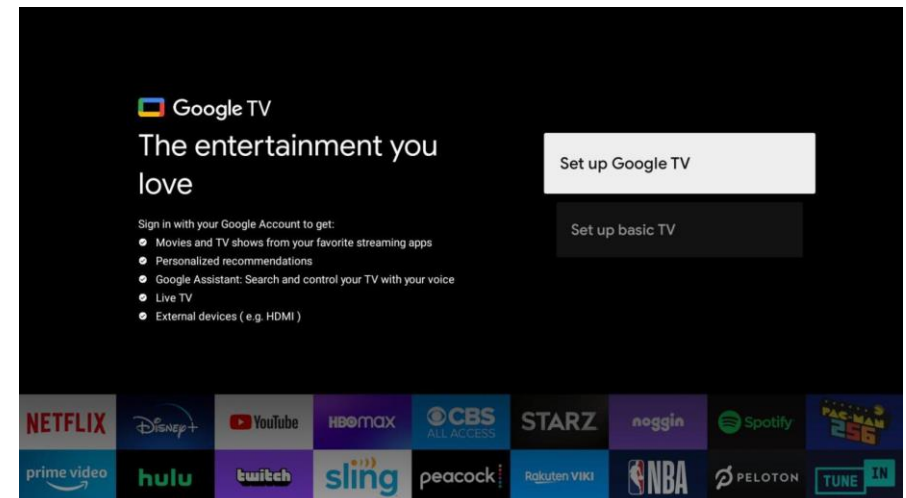

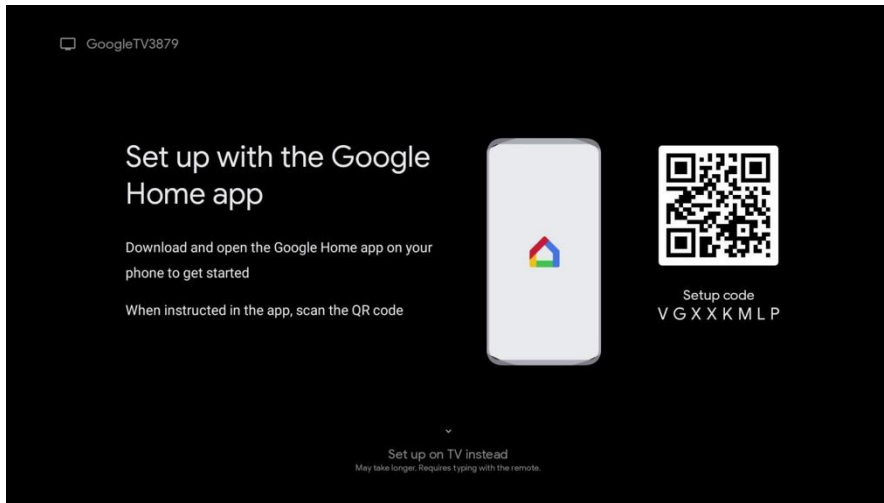

### 5.2 WIFI

Select your home Wi-Fi network and enter in the password to start connection process. Once successfully connected you will proceed to the next step.

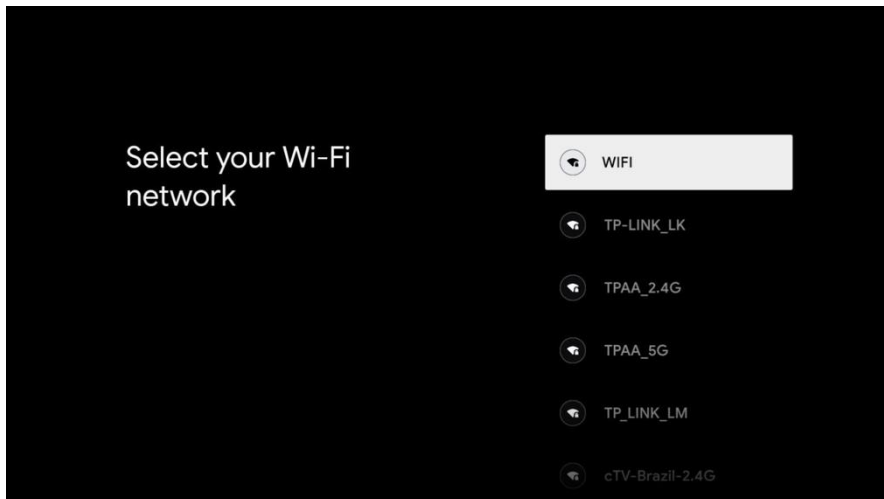

### 5.3 GOOGLE

To have access and to download applications from **Google Play**, you must sign in with a Google Account. Once you open **Google Play**, you will be prompted to sign in or create a new account.

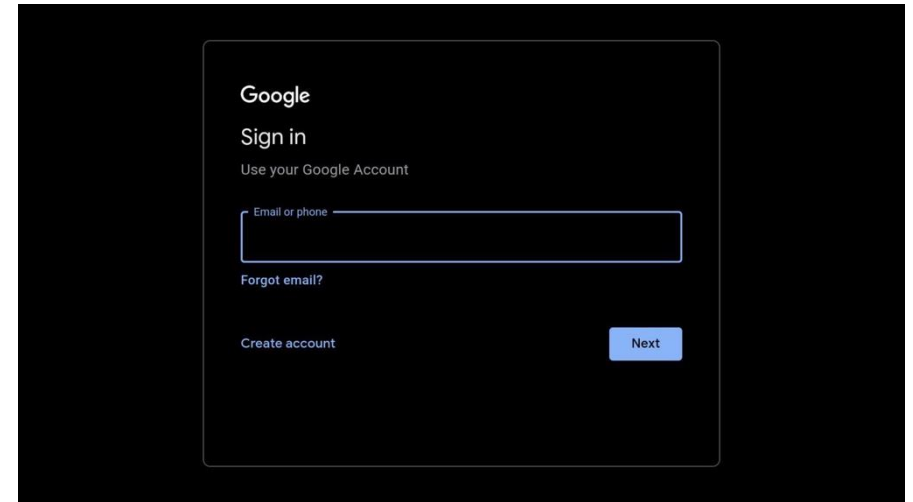

### 5.4 Acceptance - terms of service

By accepting the Google Terms of Service to improve the product experience, Select **“ACCEPT”** to proceed with this condition.

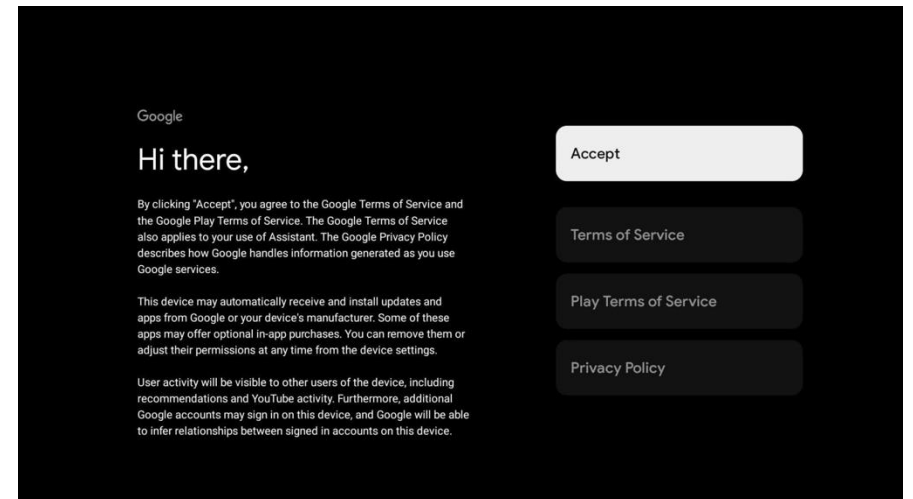

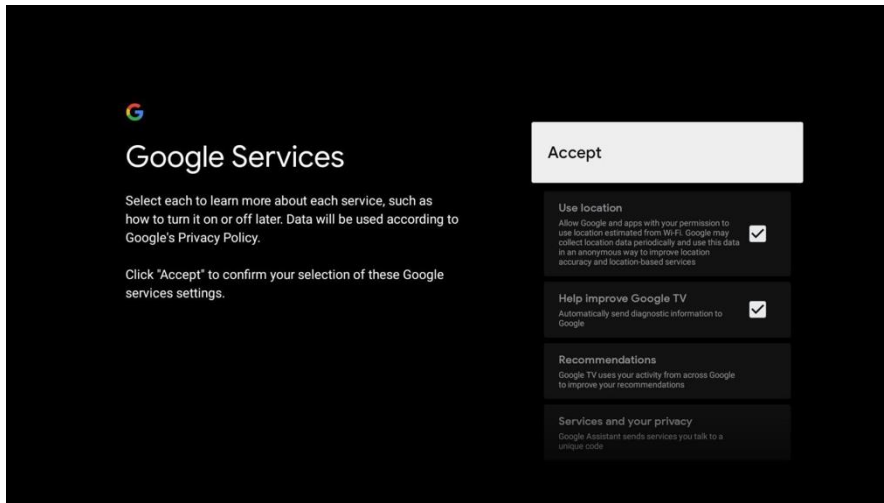

### 5.5 Google assistant setup

Now starts the process of setting up your Google Assistant to work best for you. Please select Continue to start this process.

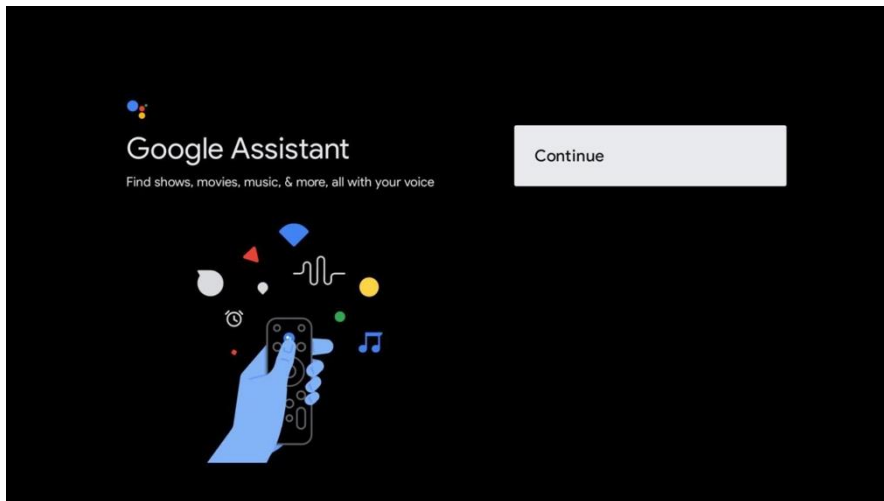

For the best experience with Google Assistant, please select "Allow" for Google Assistant to share requests with your TV's Installed apps.

Without this permission, Google Assistant may not be able to find all the content from your TV's Apps.

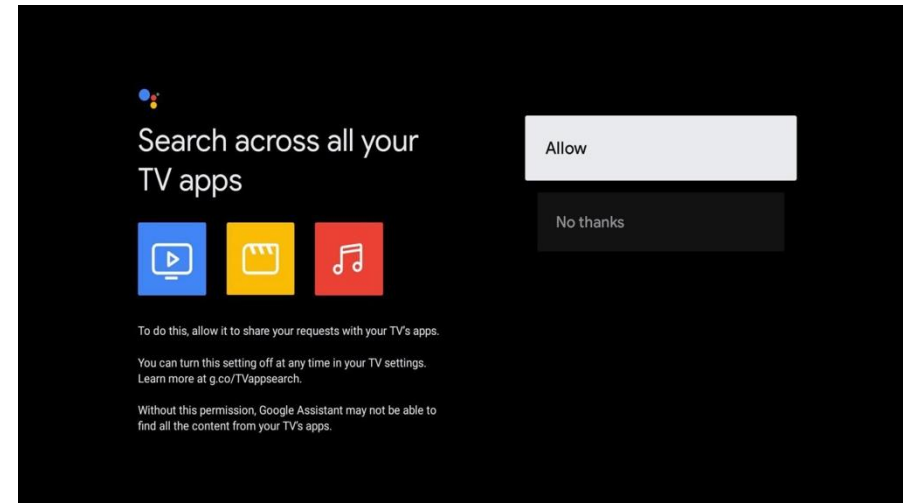

### 5.6 Google assistant setup (Cont.)

If you have select "Allow" in the previous step, content recommendations can now be provided to you.

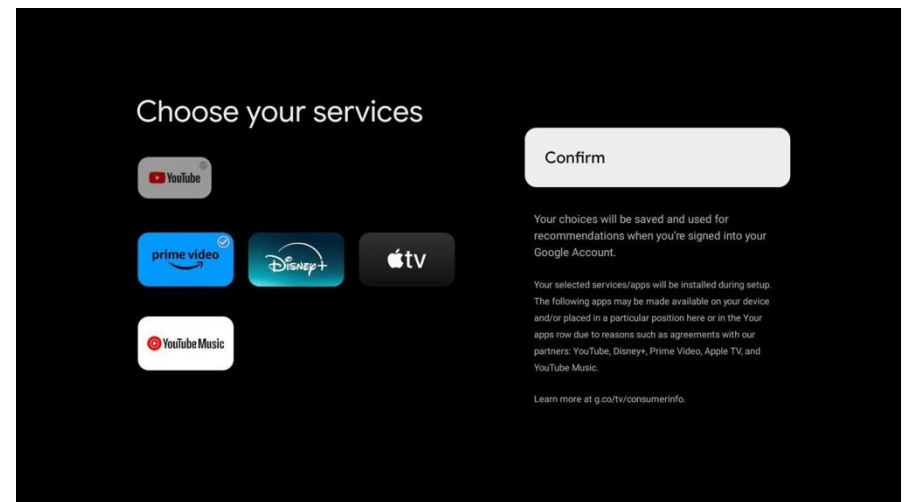

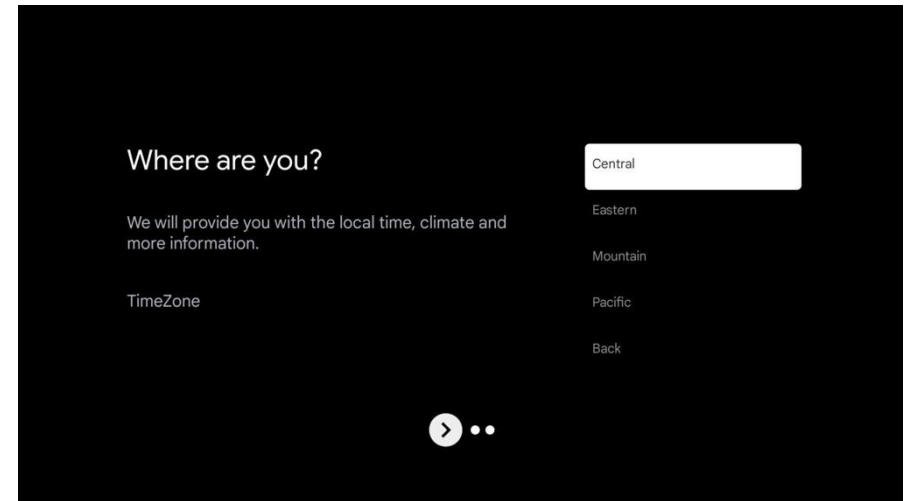
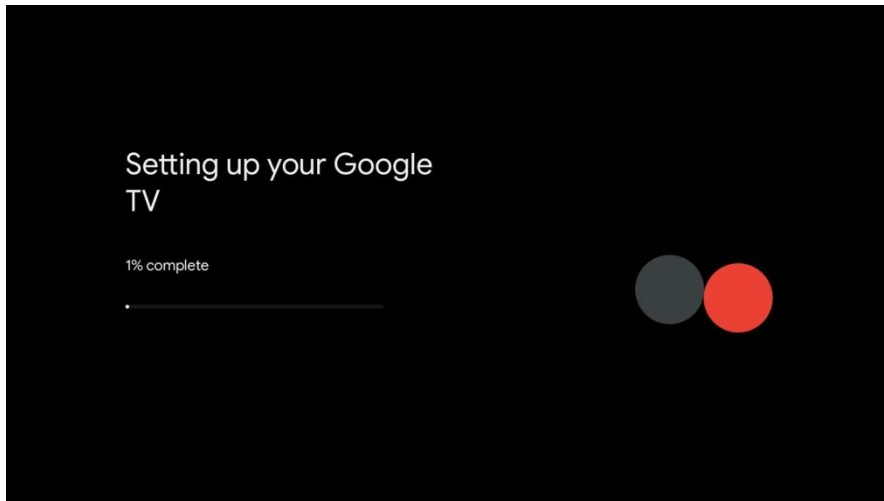

### 5.7 Date & time

Select the country you are using the device in with the ▲/▼ directional buttons.

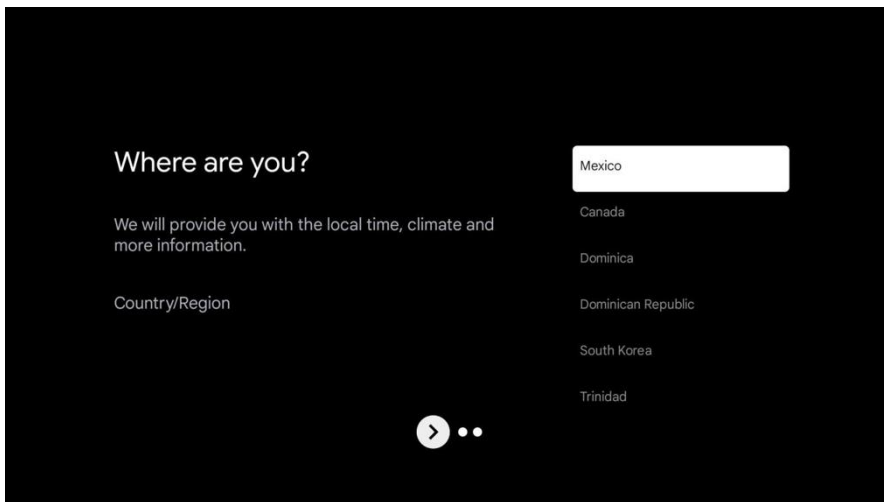

### 5.8 Channel installation

Make sure to select "ANTENNA" to scan for channels using antenna cable.

#### NOTE:

Please make sure **Antenna (RF) cable** is plugged into the TV port located on back of TV.

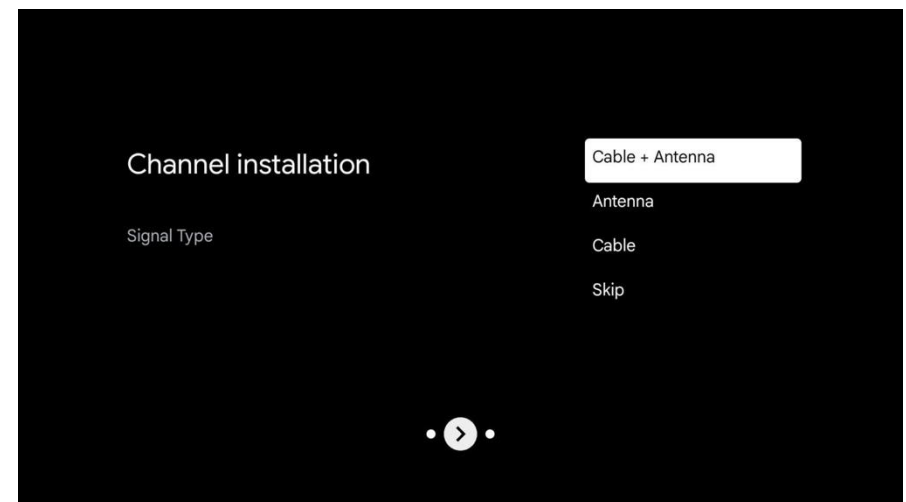

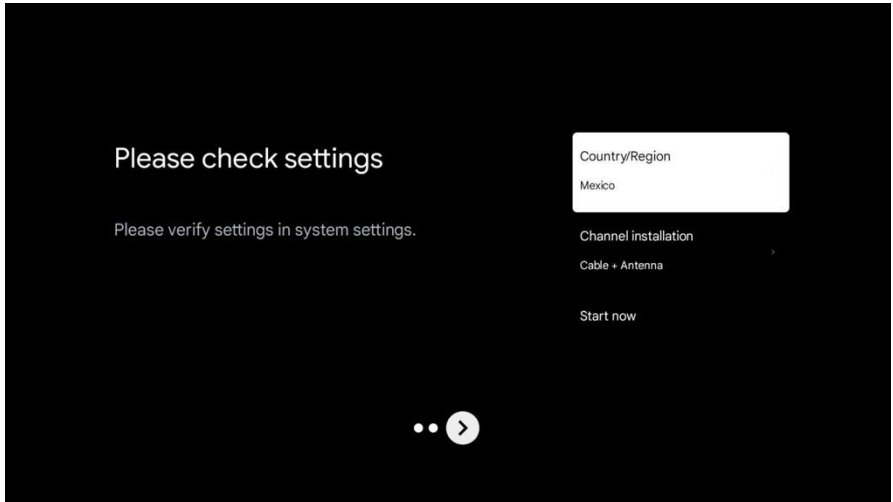

## 5.9 GOOGLE TV

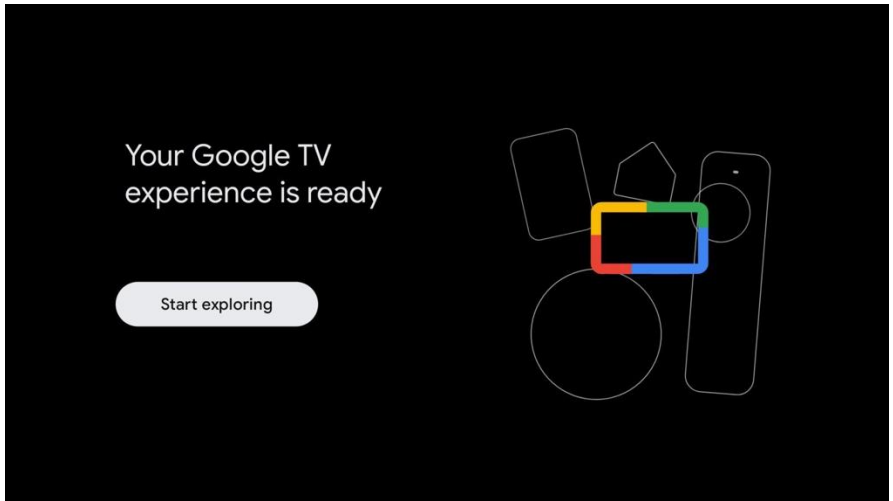

Once you have completed initial setup, you will now enter the Google TV home screen.

## 6. GOOGLE TV (Cont.)

### 6.1 Home

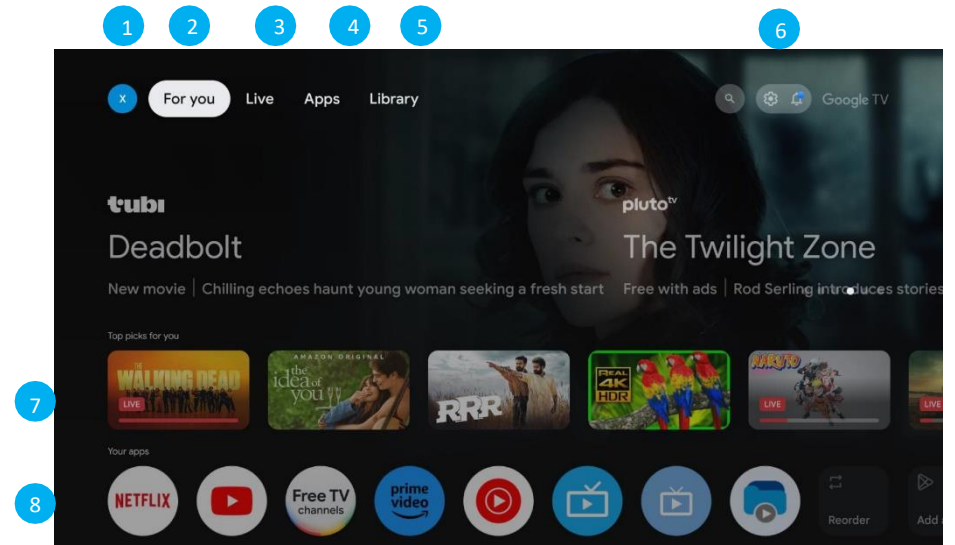

1. Press the Google Assistant button on your remote to do more on your TV with your voice, or select “Search” and type in what you are looking for.
2. **FOR YOU** - Main page for advertised TV shows, Live TV, Installed Apps, and top picks based on content recommendations tailored for you.
3. **LIVE** - This menu is all Live TV recommended for you to watch.
4. **APPS** - to search for and download/install onto your Google TV.
5. **LIBRARY** - All installed app will appear in this menu, including updates and more.
6. **PROFILE** - Select this option if you want to access:
  - + Add or Manage Google Account
  - Settings
  - Date & Time
  - TV Inputs
  - Picture (TV Display)
7. Each row past this point will display recommended content from the apps you already have installed.
8. Apps you have installed. At the end of this row of apps, Select the + box and add your app that you have downloaded and installed to the home screen of your Google TV.

## 6.2 Select input source

Press **SOURCE button** to display the input source list;  
Press **▲/▼ button** to select the input source you want to watch;  
Press **ENTER button** to enter the input source.

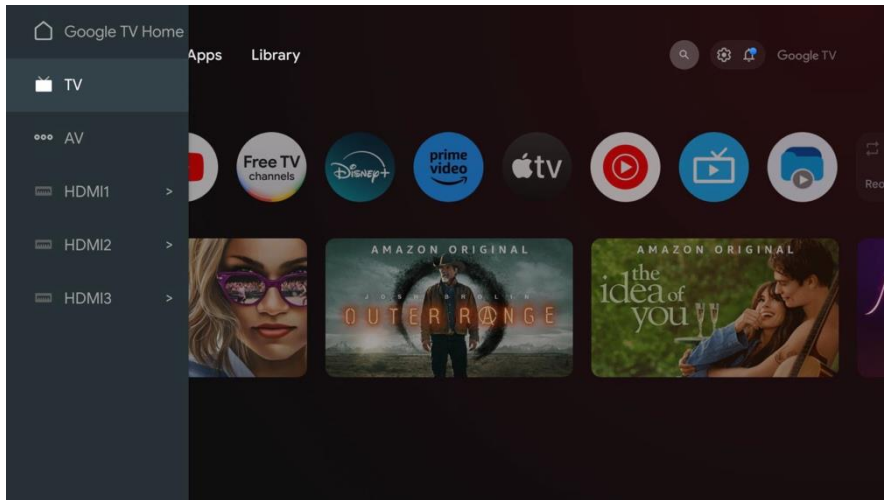

## 6.3 GOOGLE assistant

Do more on your TV with your voice. Press the Google Assistant button on your remote to quickly search 400,000+ movies and shows, get recommendations to match your mood, control smart home devices, and more.

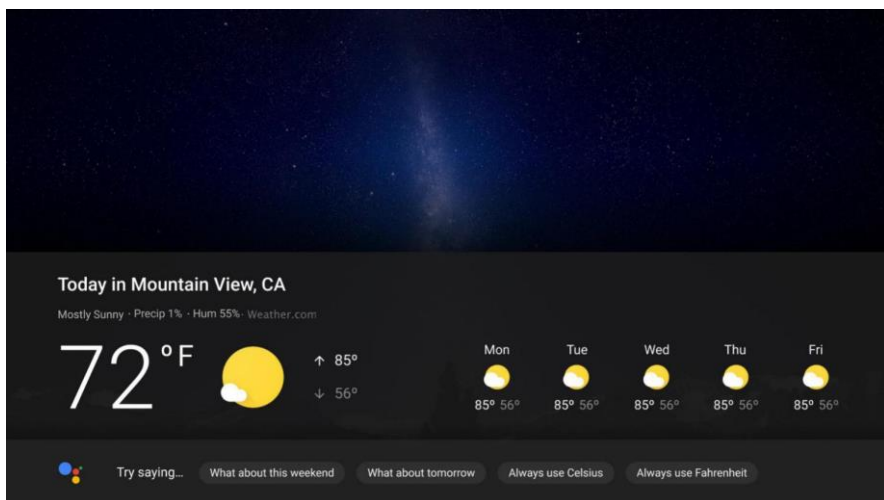

Ask Google to search for the latest blockbuster, stream shows, or open multiplayer games. Have it dim the lights by connecting smart home devices. Manage tasks and see your calendar. Or ask it questions and see the answers on your TV.

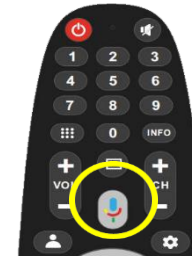

“What’s the weather today?”

## 7. Settings

To access **SETTINGS** menu: Press **setting button** to open the setting page.

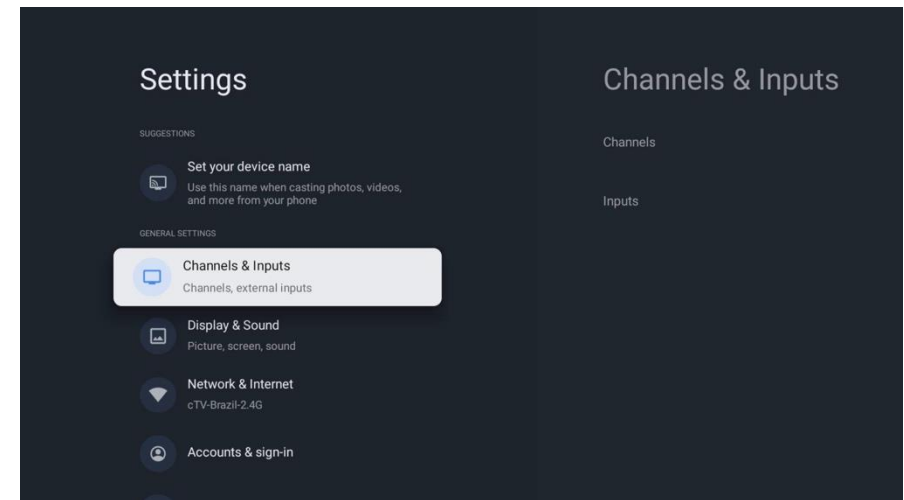

### SETTINGS AVAILABLE ARE:

- **Set your Device Name** - This is to pick a Chromecast name, when searching to chromecast content from smartphone to TV, this name will appear on your smart device.
- **Channels & Inputs** - Live TV and TV inputs menu
- **Display & Sound** - Picture and Audio settings
- **Network & Internet** - Wi-Fi or Ethernet connection settings
- **Accounts & Sign in** - Google Account settings
- **Television**
- **About**
- **System.**

## 7.1 Menu d'affichage Picture menu

1. Press **setting** button to open the setting page.
2. Go down and select **Display & Sound**.
3. Then select **Picture**.

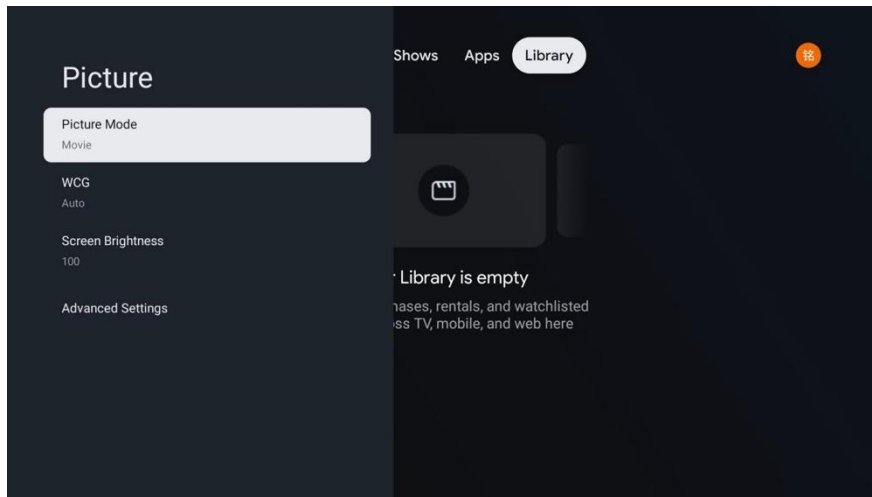

### 7.1.1 Picture Mode

Press **▲/▼** button to select Picture Mode, then press **OK** button to enter and press **◀/▶** button to select. (Available Picture Mode: Standard, Dynamic, Cinema, ECO, Gentle, Vivid, Cricket, Game, Personal). You only can change the value of brightness, contrast, sharpness, color, when the picture is in Personal mode.

### 7.1.2 WCG

Press **▲/▼** button to select WCG, then press **OK** button to enter and press **◀/▶** button to adjust. Then press **MENU/BACK** button to return back the previous menu directly.

### 7.1.3 Screen Brightness

Press **▲/▼** button to select Backlight, then press **OK** button to enter and press **◀/▶** button to adjust the value. Then press **MENU/BACK** button to return back the previous menu directly.

### 7.1.4 Advanced setting

Press **▲/▼** button to select Advanced Setting, then press **OK** button to enter the sub-Menu

#### Color Temperature

Press **OK** button to enter and press **◀/▶** button to select. (Available Color Temperature: Standard, Warmer, Warm, Cooler, Cool).

#### Dynamic Contrast

Press **OK** button to set it on or off.

#### HDMI PC/AV MODE

Adjust HDMI show in PC or Video mode, it only active when HDMI has signal input. The display rate is 100% when set PC mode.

#### Noise Reduction

Press **OK** button to enter and press **◀/▶** button to select. (Available Noise Reduction: Off, Low, Middle, High, Auto).

## Picture Reset

It will show dialog when Press **OK** button. It will reset the Picture setting after select YES.

## ALLM

Press **OK** button to set it on or off.

## 7.2 Sound menu

1. Press setting button to open the setting page.
2. Go down and select Display & Sound.
3. Then select Sound.
4. Press **▲/▼** button to select the option that you want to adjust in the Sound menu, then press **OK** button to enter.

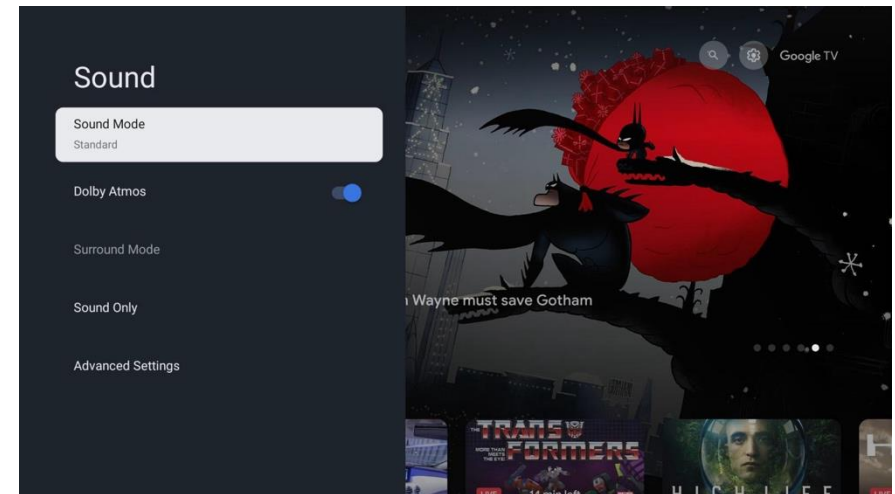

### 7.2.1 Sound Mode

Press **▲/▼** button to select Sound mode, and then press **OK** button to enter. And then press **◀/▶** button to select. (Available Sound mode: Standard, Cinema, Music, News, Personal). You can change the value of bass and treble, Balance and EQ, when the sound is in User mode. Vous pouvez changer la valeur des basses et aigus, de l'équilibre et de l'égaliseur lorsque le son est en mode Utilisateur.

### 7.2.2 Dolby Atmos

Press **OK** button to set it on or off.

### 7.2.3 Sound only

Press **OK** button, it will show dialog then Auto turn off screen.

### 7.2.4 Advanced setting

Press **OK** button to enter and press **▲/▼** button to select.

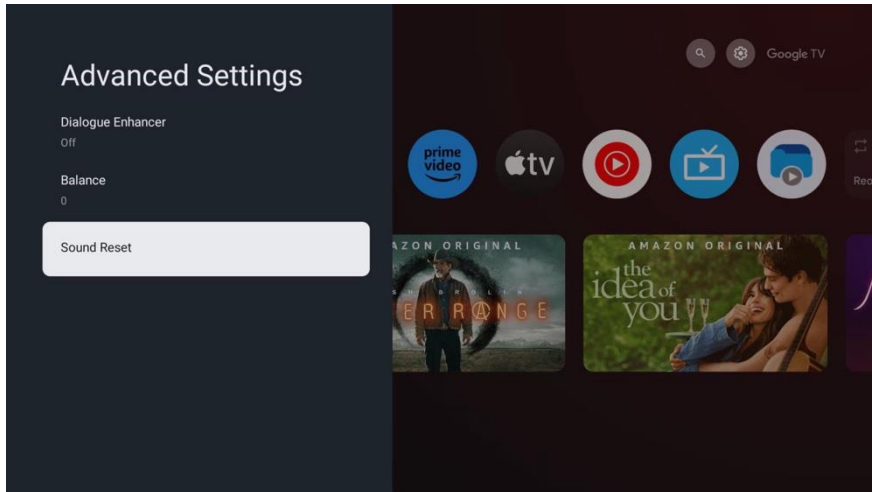

### 7.2.5 Dialogue Enhancer

Press **OK** button to enter and press **◀/▶** button to select. (Available Noise Reduction: Off, Low, Middle, High).

### 7.2.6 Audio Description

Press **OK** button to set it on or off.

### 7.2.7 Balance

Press **OK** button to enter and press **◀/▶** button to adjustment.

### 7.2.8 Sound Reset

Press **OK** button , it will show dialog then press **◀/▶** button to select yes or no.

### 7.3 Audio output

Press **▲/▼** button to select **Audio output**, and then press **OK** button to enter.

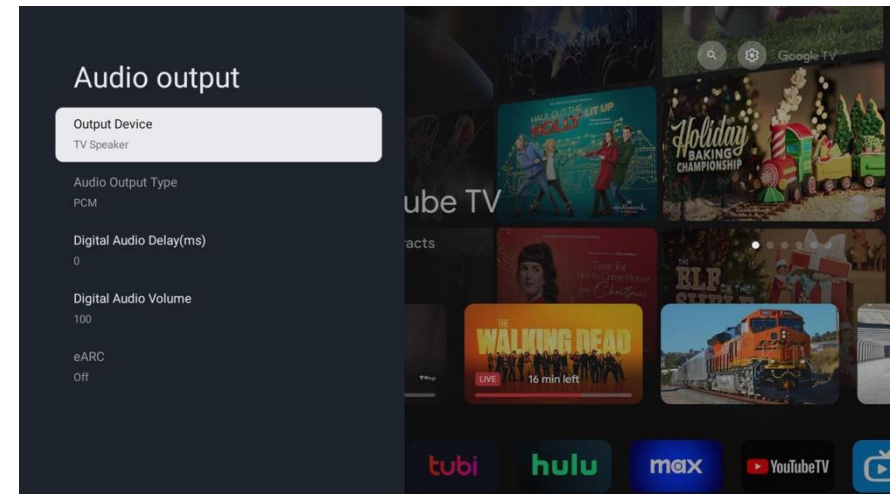

### 7.4 Network & Internet

Press **▲/▼** button to select the Network & Internet, then press **OK** to enter. That you can open the Network & Internet menu as the figure shows.

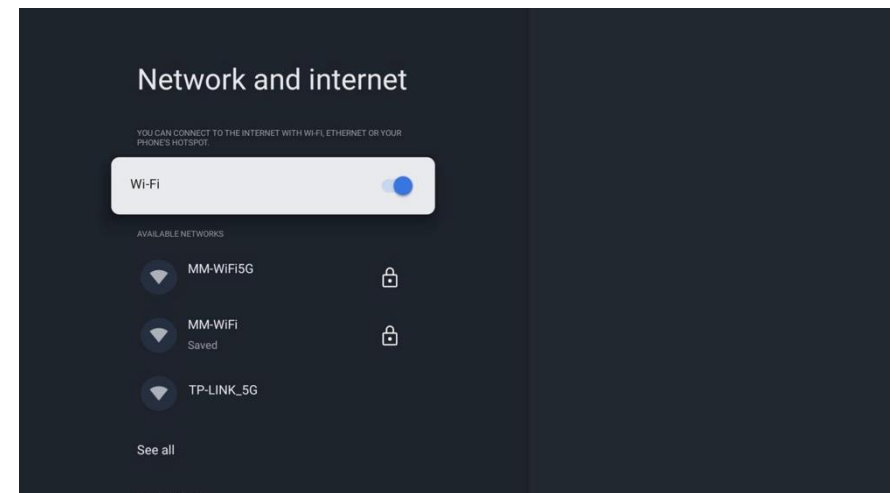

When WiFi and wired network are connected to the internet at the same time, the wired network takes precedence.

## 7.5 Account & Sign-in

Press ▲/▼ button to select the Account & Sign-in, you can see the Google Account information, also you can Sign in, add or remove the Google Account. If you not login, then press OK, it will Jump to google login interface. If you have login, then press OK, it will Jump to the interface that add or remove the Google Account.

### Note :

Some functions like voice control can only take effect after logging in to a Google account.

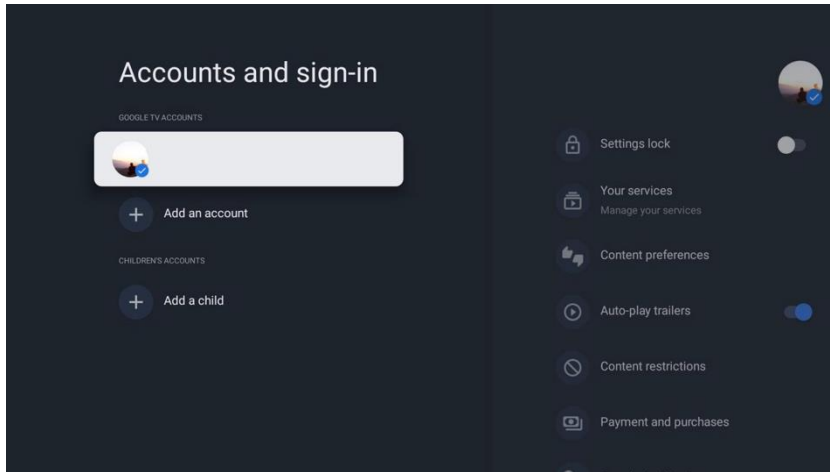

## 7.6 Apps

Press ▲/▼ button to select the Apps, you can see the Apps information like: Permissions, Security, usage.

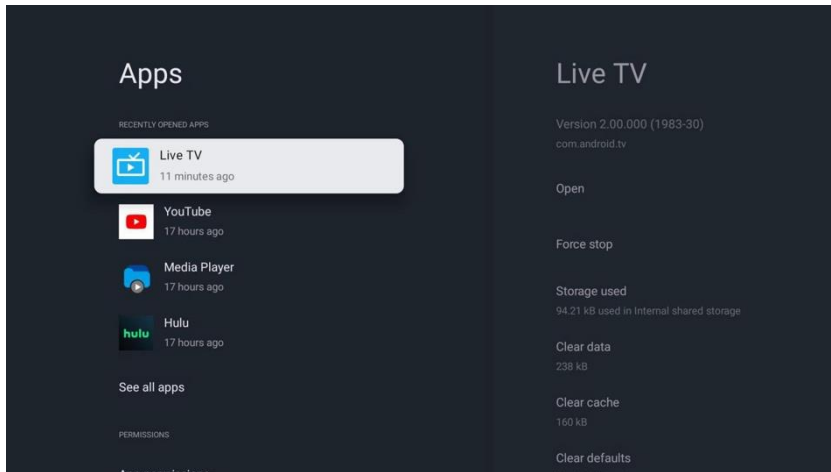

Also you can disable or enable Apps according to personal preference.

## 7.7 System menu

1. Press **setting** button to open the setting page.
2. Go down and select **SYSTEM**.

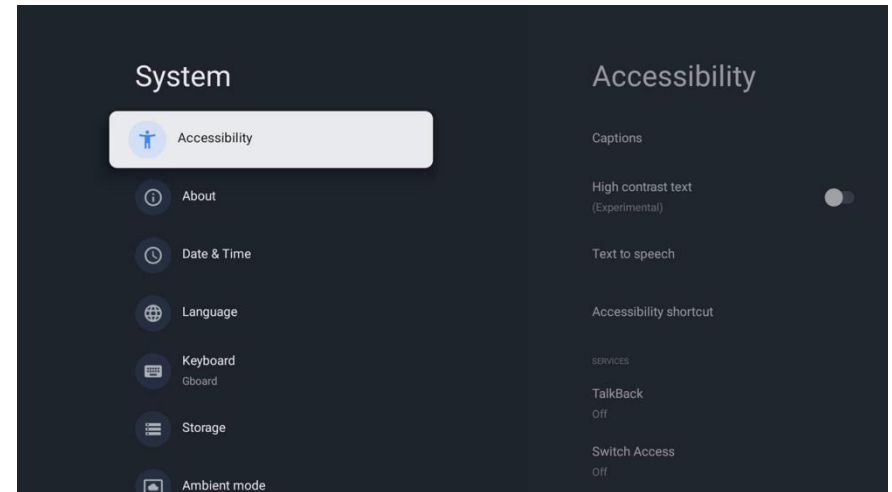

### 7.7.1 Date & time

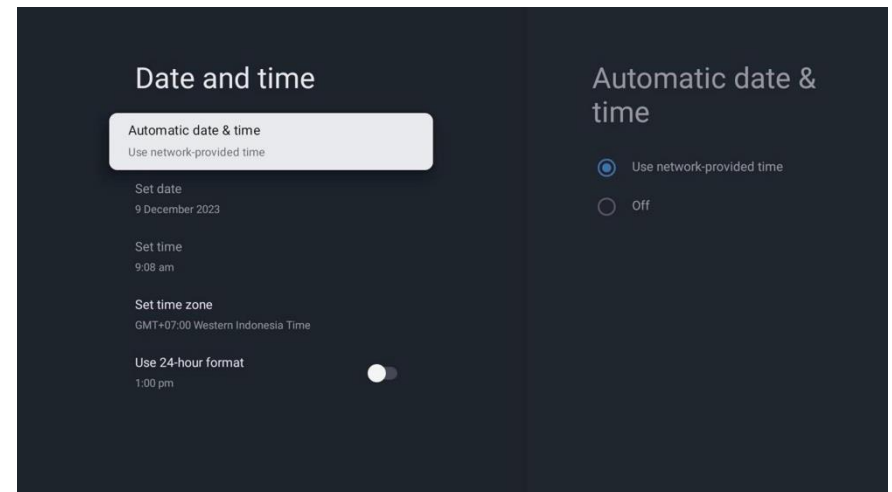

### 7.7.2 Language

Press ▲/▼ button to select the Language that you want. As the figure shows.

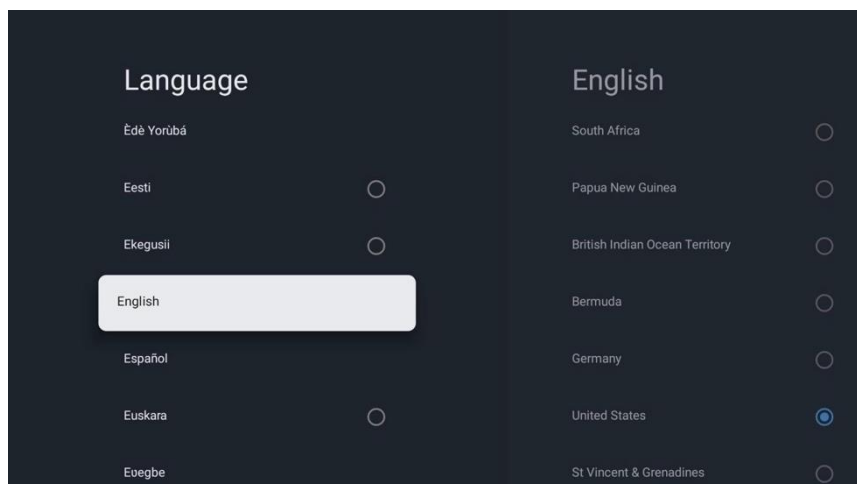

### 7.7.4 Parental control

To access **PARENTAL CONTROL** menu:

1. Press **Setting** button
2. Select **Settings**
3. Go down and select **Television**
4. Go down and select **Settings**
5. Go down and select **LOCK**

From here you have the option to select and create a new password to lock the channels you want to lock.

**Note:** please make sure to store/save password somewhere you can access at a later date. Forgetting password, you may need to factory reset TV to use again.

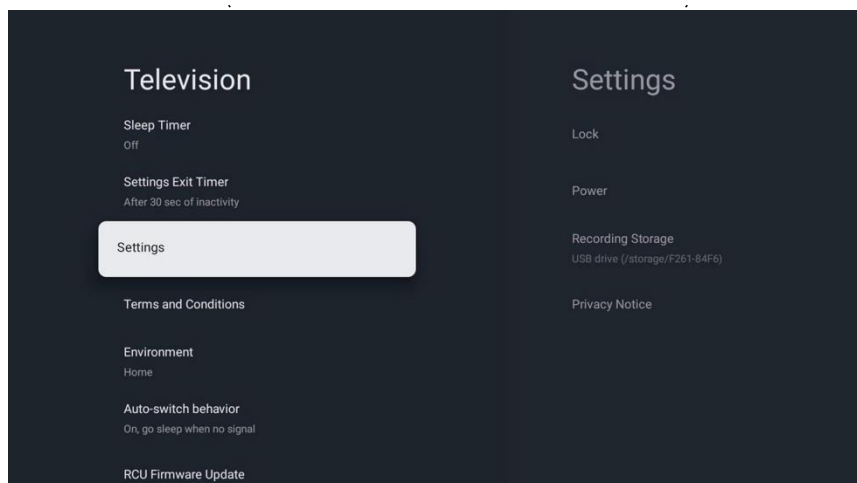

### 7.7.3 About

Press ▲/▼ button to select reset that you can reset the system. As the figure shows.

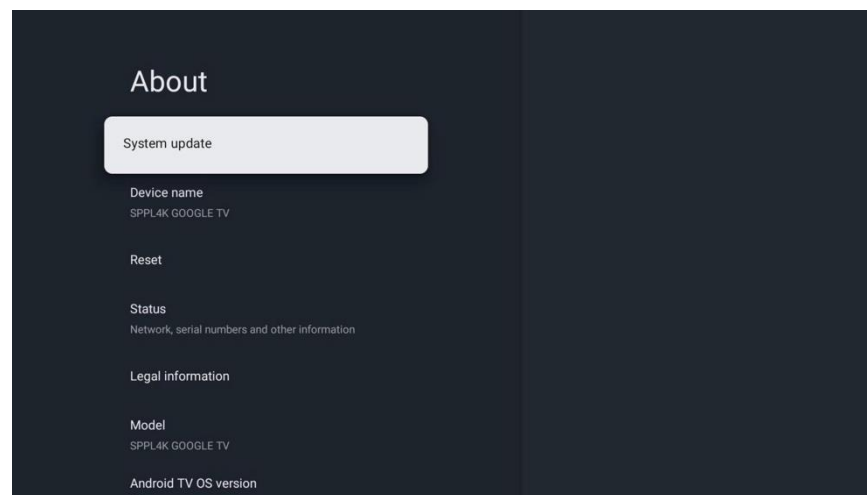

## 8. Quick Menu

### 8.1 Channels

Press **menu** button on tv channel, it will show Quick Menu.

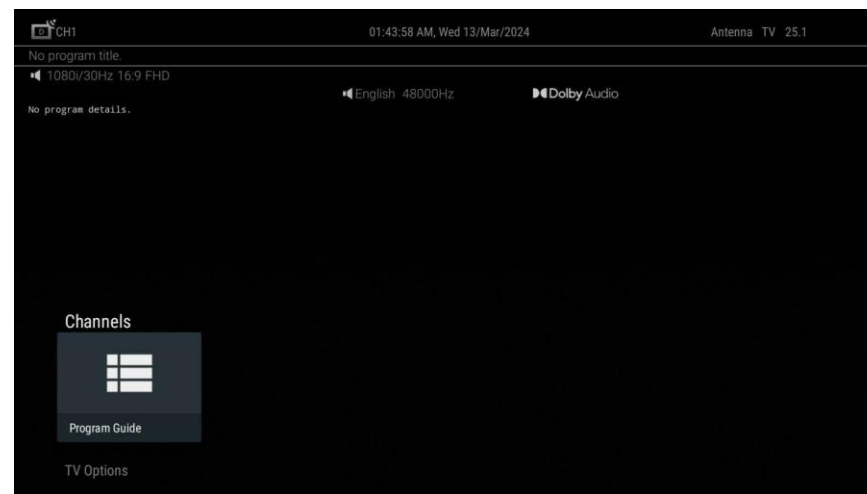

## 8.2 TV Options

Press ◀/▶ button to select, then press OK button to enter.  
You can edit the favorite channel, set MTS and channel options.

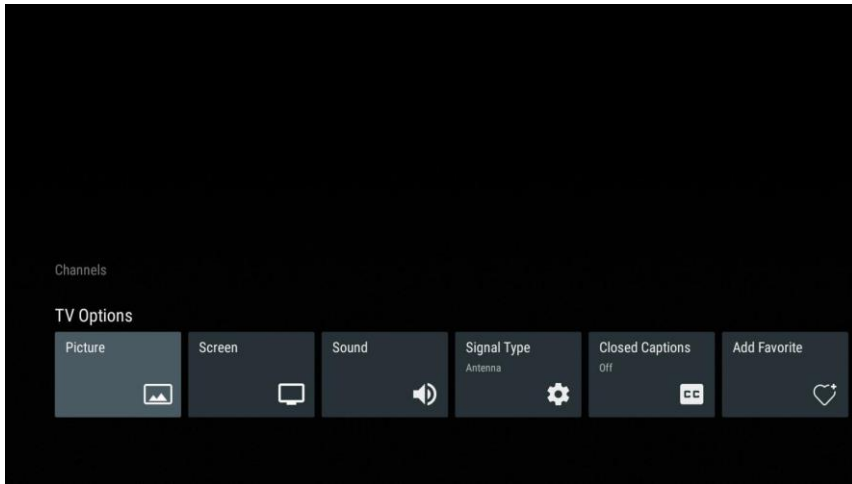

## 9.1 Photo

Press ▲/▼ button to select **Photo**, and then press **OK** button. It will show all the thumbnail of Photos. Select it and press OK button, it will begin to play photo.  
Press **BACK** button to return back to the previous menu.

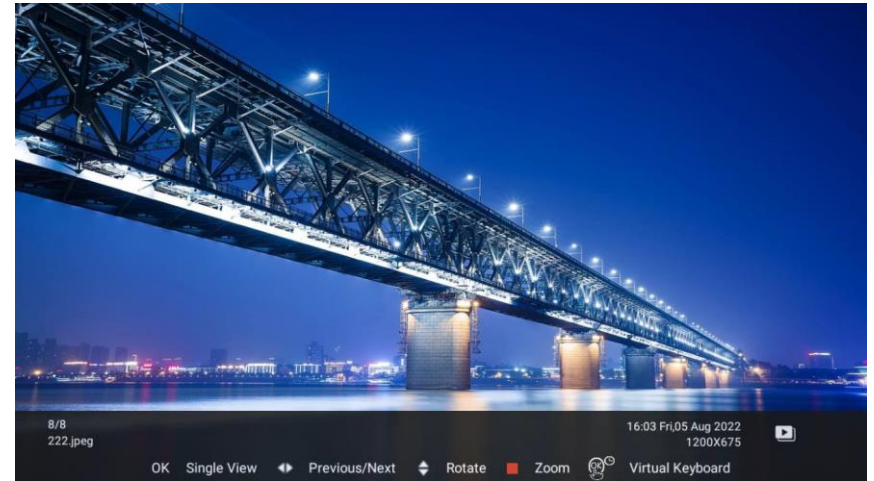

## 9. Media operation

The picture is for a reference only; the actual item is the standard.

**Note:** Before operation MEDIA menu, Plug in USB device or memory card.

Press ▲ / ▼ and ◀/▶ button to select MediaPlayer APK in Launcher, and then press OK to enter.

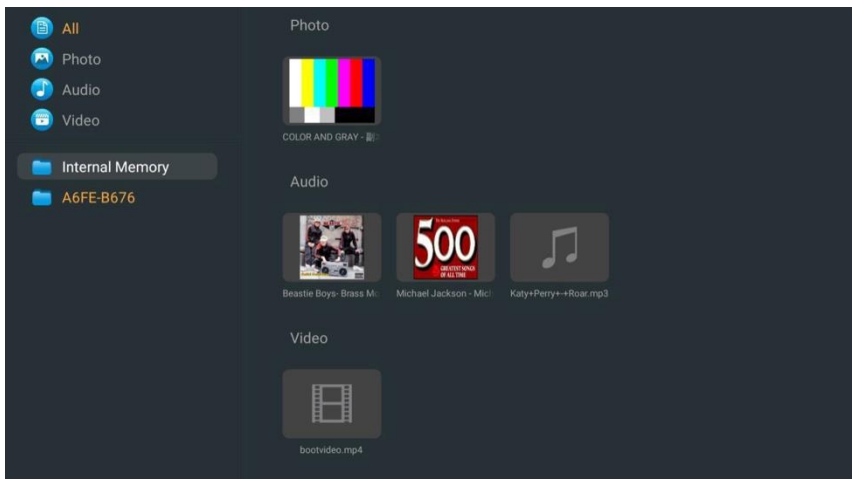

## 9.2 Music

Press ◀/▶ button to select **Music**, then press **OK** button to enter. It will show all the file name of Music. Select it and press **OK** button, it will begin to play music.

Press **BACK** button to return back to the previous menu.

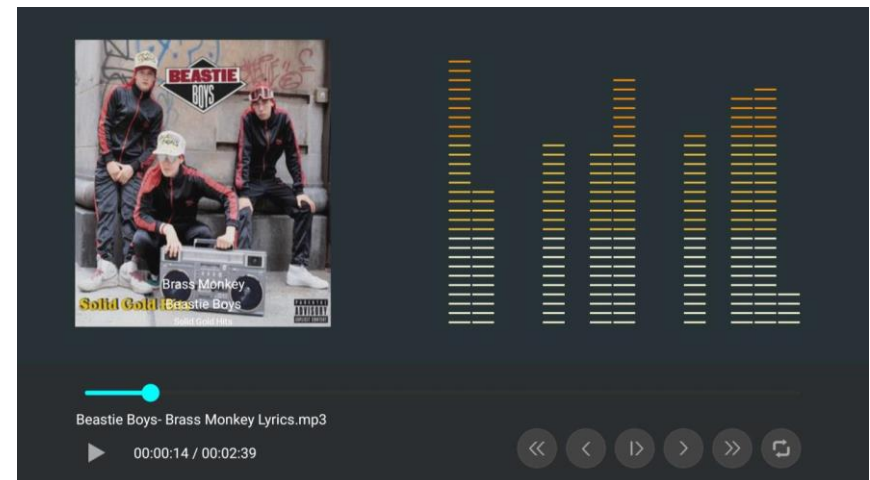

### 9.3 Video

Press ▲/▼ button to select Photo, and then press **OK** button. It will show all the file name of Video. Select it and press **OK** button, it will begin to play video.

Press **BACK** button to return back to the previous menu.

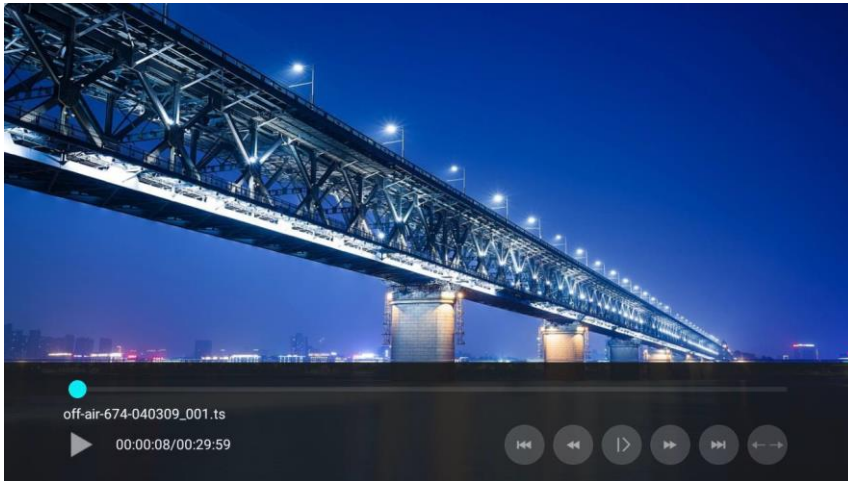

## 10. Remotes & accessories

Bluetooth® is a wireless technology standard for exchanging data over short distance between Bluetooth devices. You can connect Bluetooth audio device, mouse or keyboard via the TV.

1. Press on the remote control to display the dashboard, select **(Settings) > Remotes and accessories** and press **OK/Right** to enter.
2. Select **Add accessory** and press **OK** to enter. The TV will search nearby Bluetooth devices automatically.
3. Select an available device, press **OK** and follow the guides on the screen to connect it.

**Note:** Bluetooth technology uses 2.4GHz frequency thus close proximity to WiFi access points, routers or microwave ovens might interfere with Bluetooth audio streaming.

If you face interruptions in audio reception, you should restart your Bluetooth device to find frequency with less interferences and if you continue to face issues you should move closer to TV or increase space between TV and source of interferences.

## 11. Other Function

### 11.1 Using the Hands-free TV Voice Control

**Note:** This feature is only available in Google TV mode. Before using the hands-free TV voice control, connect the TV to the network and make sure it can access the Google website first. Then follow the steps below to access.

1. Turn the built-in MIC switch (next to the power button) to on before using this function.
2. In Google TV mode, press the **Google Assistant** button on your remote.
3. Select **“Yes, I’m in”**.
4. Say **“OK Google”** or **“Hey Google”** to activate it.

**Note:**

- The availability of hands-free TV voice control depends on your region/country/language and your model. For details, please refer to your local dealer.
- A quiet surrounding is required for better function when using it. The recommended distance for using the hands-free TV voice control is within 2 meters in front of TV set.
- Turn the built-in MIC switch to off if you are not going to use it.
- Standby power consumption will increase because the built-in MIC is always listening when the Google Assistant or voice control with the built-in MIC is enabled.

### 11.2 Netflix Settings

Netflix provides on-demand movies and TV shows delivered via the Internet. Netflix is available in certain countries. Unlimited membership is required. More information can be found at [www.netflix.com](http://www.netflix.com) <<http://www.netflix.com>>.

**Note:** You can directly access Netflix via clicking the NETFLIX button on the remote control

## 12. Troubleshooting

Carry out the problem-solving measures described in the following section before contacting customer support. Turn off the device immediately as soon as you suspect a malfunction and unplug the power plug. Do not attempt to repair the device yourself.

SYMPTOM	CHECK ITEM
LCD screen stays dark	Make sure the unit is turned on and the connections are correct. Make sure the power adapter is correctly connected.
There is no sound	Make sure the system connection is correct. Make sure the power of speaker is turned on.
There is no picture or picture move up and down unsteady	Check if the connections with the external AV signal source are correct. Correctly set the items in the picture menu. Check if the video type input signal is not corresponding to the unit. Make sure the unit is turned on and in correct video type.
The remote control does not work	Make sure there are no obstructions between the remote control and the unit. Make sure the remote control is pointing at the unit. Make sure the batteries are inserted or the polarity is correct. Make sure the batteries are not weak. Replace the weak battery.

**Other notes:**

Static or other external interfere may cause the player to behave abnormally. In this occurs, unplug the power-supply cord from the outlet and plug it in again to reset the player. If the problems persist, then please disconnect the power and consult a qualified technician.



**DISPOSAL OF OLD ELECTRIC APPLIANCES**

According to Waste Electrical & Electronics Equipments' (WEEE) directive, WEEE should be separately collected and treated. if at any time in future you need to dispose of this product, please DO NOT dispose of this product with other household waste. Please send this product to WEEE collecting points where available. The following marking/symbol on the product or carton indicates that the product and its accessories/parts should not be disposed of with other household waste at the end of working life. Please separate these items from other types of appliances.



Copyright © WEMOOVE 2026. All rights reserved.

For more information on warranty and technical support, please visit our website [www.wemoove-tv.tech](http://www.wemoove-tv.tech).

Created by:

WEMOOVE SASU, 27 rue Henri Moreau, 92600 Asnières-sur-Seine.

If you have any questions, please write to us at the following email address:

[contact@wemoove.tech](mailto:contact@wemoove.tech)